



Játéksziget

Napköziotthonos Óvoda

2173. Kartal, Ady E. út 60-62 ; Telefon: +36-28/437-320; e-mail: ovikartal@gmail.com; honlap címe: www.ovoda.kartal.hu

PEDAGÓGUS TOVÁBBKÉPZÉSI PROGRAM

2018. szeptember 1. – 2023. augusztus 31.

Készítette: Dormányné Szabó Andrea

Elfogadja: nevelőtestület

Jóváhagyja: fenntartó

Felülvizsgálat ideje: évenként

Tartalomjegyzék

1. Jogsabályi háttér.....	3
2. A továbbképzési program elvei és szabályai	3
3. A továbbképzési program alapja.....	6
4. A továbbképzési program alprogramjai.....	6
1. Melléklet.....	10
Továbbképzési program hatálya alá tartozó pedagógusok releváns adatai:.....	10
2. Melléklet.....	11
Beiskolázási terv 2018. szeptember 1 – 2019.augusztus 31. nevelési év	11

1. Jogszabályi háttér

- 1) A módosított 277/1997.(XII.22.)Korm.rendelet a pedagógus továbbképzésről, a pedagógus-szakvizsgáról, valamint a továbbképzésben résztvevők juttatásairól és kedvezményeiről
- 2) 20/2012. (VIII.31.) EMMI rendelet a nevelési,oktatási intézmények működéséről és a köznevelési intézmények névhasználatáról
- 3) A 2011. évi CXCV. törvény a nemzeti köznevelésről

2. A továbbképzési program elvei és szabályai

A továbbképzés azoknak az ismereteknek és készségeknek a megújítására, bővítésére, fejlesztésére szolgál, amelyekre szükség van a nevelő és oktató munka keretében a gyermekekkel, tanulókkal való közvetlen foglalkozás megtartásához, a köznevelési intézmény tevékenységének megszervezéséhez.

A továbbképzés teljesítése

Ha a pedagógus a nevelő és oktató munkáját több mint 7 éve ugyanazzal az iskolai végzettséggel és szakképzettséggel látja el, olyan továbbképzésben kell részt vennie, amely hozzájárul az adott pedagógus szakképzettségéhez kapcsolódó alapképzésben megszerzett ismeretek és jártasságok megújításához, kiegészítéséhez.

A köznevelési intézmény vezetőjének olyan továbbképzésben kell részt vennie, amely hozzájárul a vezetői ismeretek megszerzéséhez, a vezetői jártasságok elsajátításához.

A pedagógus a pedagógus-munkakör betöltésére jogosító oklevél megszerzését követő **hetedik év** szeptember hónap első napjától addig az évig, amelyben az ötvenötödik életévét betölti, augusztus hónap utolsó munkanapjáig vesz részt az Nkt. 62.§ (2) bekezdésében szabályozott továbbképzésben.

A pedagógus akkor is **részt vehet** a továbbképzésben, ha már teljesítette a hetévenkénti továbbképzés követelményeit, vagy az ötvenötödik életévét betölti.

A hétévenkénti továbbképzés – egy vagy több továbbképzés keretében – **legalább százhusz tanórai** foglalkozáson való részvétellel és az előírt tanulmányi követelmények teljesítésével valósul meg. (A tanórai foglalkozások időtartama negyvenöt perc.)

A hétévenkénti továbbképzés teljesíthető

- bármelyik további szakképzettség vagy szakképesítés
- a pedagógus-szakvizsga vagy azzal egyenértékű vizsga letételét igazoló oklevél,
- a munkakör betöltésére jogosító felsőfokú iskolai végzettségnek és szakképzettségnek megfelelő, magasabb felsőfokú végzettségi szintet biztosító további oklevél,
- óvodapedagógus szakképzettség megléte esetén további, a műveltségi terület követelményeinek teljesítését igazoló oklevél.

A beiskolázási terv

A nevelési-oktatási intézmény vezetője a továbbképzési program végrehajtására egy nevelési évre szóló beiskolázási tervet készít.

Továbbképzési program				
5 évre szól, felülvizsgálata évente – március 15-éig kell elfogadni.				
Az elfogadását követő év szeptember hónap első napján kezdődik, és az ötödik év augusztus hónap utolsó napján fejeződik be.				
Beiskolázási terv	Beiskolázási terv	Beiskolázási terv	Beiskolázási terv	Beiskolázási terv
1 évre szól, márc.15-ig kell elkészíteni a következő nevelési évre szóló tervet				

A beiskolázási tervet a köznevelési intézmény vezetője – a szakmai munkaközösség, ennek hiányában az azonos munkakörben foglalkoztatottak és a távollévők helyettesítésénél figyelembe vehetők közreműködésével – dolgozza ki.

A beiskolázási terv tartalmazza azoknak a nevét, munkakörét, akiknek a részvételét betervezték, a továbbképzés megjelölését, a várható kezdő és befejező időpontját, a várható távollét idejét, a helyettesítés rendjét.

A beiskolázási terv elkészítésénél prioritás szerinti előnyben kell részesíteni azt,

- a) akinek a hétévenkénti továbbképzés teljesítéséhez kevesebb ideje van hátra,
- b) akinek a hétévenkénti továbbképzésben való részvételét a munkáltató elrendelte
- c) aki a szakvizsgába beszámítható továbbképzésre jelentkezik és
- d) akinek a továbbképzésben való részvétele a minősítéshez szükséges.

A beiskolázási tervbe az vehető fel, aki a továbbképzésre kötelezett, vagy írásban kérte felvételét, és megfelel a továbbképzés felvételi (részvételi) követelményének. A feltételek megléte esetén nem tagadható meg a felvétele annak, akinek két évnél kevesebb idő áll rendelkezésére a hétévenkénti továbbképzésének teljesítéséhez.

A köznevelési intézmény vezetője a beiskolázási tervbe történő felvételtől, illetve az abból való kihagyásról írásban értesíti az érintettet.

E tekintetében munkaügyi vita kezdeményezésének van helye.

A továbbképzési program

A nevelési-oktatási intézmény vezetője a jogszabályban szabályozott továbbképzés megtervezésére, megszervezésére a pedagógiai program figyelembevételével középtávú, öt évre szóló továbbképzési programot készít.

A továbbképzési programot a nevelőtestület véleményének kikérését követően a fenntartó fogadja el.

A továbbképzési programot a továbbképzési időszak első évét megelőző év március 15-éig kell elfogadni.

A továbbképzési időszak a program elfogadását követő év szeptember hónap első napján kezdődik, és az ötödik év augusztus utolsó napján fejeződik be.

A továbbképzési program felülvizsgálatára a fenntartóval egyeztetve évente egy alkalommal kerülhet sor.

A továbbképzési program című dokumentum továbbképzésre vonatkozó alprogramjában kell megtervezni, hány személy és milyen időkeretben vehet részt a továbbképzésben. A munkáltató a továbbképzési program elfogadása után írásban értesíti azt a pedagógust, aki részt vehet a hétévenkénti továbbképzésben.

A továbbképzési program és a beiskolázási terv elfogadása előtt a munkáltatónak be kell szereznie a közalkalmazotti tanács véleményét.

A fenntartó az Nkt. 83.§ (2) bekezdés e) pontja alapján ellenőrzi

- a) a továbbképzési program és a beiskolázási terv, valamint a pedagógiai program összhangját,
- b) a továbbképzési program és a beiskolázási terv végrehajtásának törvényességét és
- c) a költségvetés terhére vonatkozó kötelezettségvállalás szabályainak megtartását.

3. A továbbképzési program alapja

A nevelési-oktatási intézmény nevelőtestülete az új továbbképzési program elkészítése előtt értékeli az előző továbbképzési időszakot, a továbbképzési programjának időarányos végrehajtását. Az értékelést megküldi a fenntartónak.

A nevelési-oktatási intézményben nyilván kell tartani

- a) a pedagógus munkakörben foglalkoztatottak által felsőoktatási intézményben szerzett oklevelet,
- b) azokat, akiknek a pedagógus-szakvizsga megszerzése alkalmazási feltétel,
- c) azokat, akik a hétévenkénti továbbképzésre vonatkozó rendelkezések hatálya alá tartoznak,
- d) a pedagógus szakvizsga vagy azzal egyenértékű oklevél, tudományos fokozat megszerzését,
- e) a továbbképzésben való részvételt és a továbbképzés teljesítését.

4. A továbbképzési program alprogramjai

a) Szakvizsgára vonatkozó alprogram

A továbbképzési rendelet szerint szakvizsgára történő felkészítésbe az a pedagógus kapcsolódhat be, aki rendelkezik a pedagógus munkakör betöltésére jogosító felsőfokú iskolai végzettséggel és szakképzettséggel, valamint legalább három év pedagógus munkakörben eltöltött szakmai gyakorlattal.

Szakmai gyakorlatként bármilyen nevelési-oktatási intézményben, pedagógus munkakörben tényleges munkavégzéssel eltöltött időt figyelembe kell venni.

A szakmai gyakorlat idejének a számításánál figyelembe kell venni a nem iskolai gyakorlati képzésben szakoktatói vagy gyakorlati oktatás vezetői munkakörben eltöltött időt. A szakmai gyakorlat időtartamába nem számít be a közalkalmazotti jogviszony, illetve munkaviszony harminc napot meghaladó szünetelésének időtartama. Nem számítható be a szakmai gyakorlat időtartamába a pedagógus munkakörben eltöltött időnek az az időtartama sem, amely alatt a pedagógus foglalkoztatása nem érte el a kötött munkaidő huszonöt százalékát.

A szakvizsgára történő felkészülésbe – kivéve, ha a részvételt a munkáltató rendeli el – az érdekelt jelentkezése és választása alapján lehet bekapcsolódni.

A fenntartó meghatározhatja azokat a szakvizsgára történő felkészítéseket és továbbképzéseket, amelyeken való részvételhez támogatást nyújt.

A szakvizsgára vonatkozó alprogramban tantárgyanként meg kell tervezni a részvételi létszámot.

Intézményi szabályok

A hétévenkénti továbbképzés teljesíthető a pedagógus szakvizsga vagy azzal egyenértékű vizsgát igazoló oklevél megszerzésével. A szakvizsgára jelentkezésnél előnyben részesülnek azok a munkavállalók, akik a törvényben megfogalmazott továbbképzésre jelentkeznek, ill. azon belül kevesebb ideje van hátra a hétévenkénti továbbképzés teljesítéséhez

277/1997. (XII.22.) Korm. rendelet

a pedagógus továbbképzésről, a pedagógus szakvizsgáról, valamint a továbbképzésben részt vevők juttatásairól és kedvezményeiről.

5.§ (3) bek.

- (3) Az (1) bekezdésben foglalt hétévenkénti továbbképzés legfeljebb huszonöt százaléka teljesíthető az e bekezdésben foglaltak útján együttesen:
- a) 19 köznevelési kutatást támogató ösztöndíjas programban való részvétellel,
- b) gyakornoki felkészítésben szakmai segítőként való részvétellel,
- c) nem szervezett, a szakmai feszültség gyarapítását, képesség fejlesztését célzó tevékenységgel (a továbbiakban: önképzés), vagy munkaformák, eljárások, technikák, módszerek saját gyakorlatban való kipróbálásával és bemutatásával (bemutató óra)
- d) harminc foglalkozási óránál rövidebb, nem akkreditált képzésben való részvétellel, amennyiben a képzési idő legalább az öt órát eléri,

- e) 20 a köznevelési intézmény felkérésére szervezett szaktanácsadói tevékenység keretében az érintett nevelőtestület, illetve pedagógusközösség számára nyújtott szaktanácsadáson történő részvétellel, feltéve, hogy az elemző értékelő tevékenység az érintett pedagógusok részvételével történik.

b) Továbbképzésre vonatkozó alprogram

A továbbképzésre vonatkozó alprogramjában kell megtervezni ténylegesen, hogy hány személy és milyen időkeretben vehet részt a továbbképzésben.

Intézményi szabályok

A negyedik továbbképzési időszak 2018. szeptember 1-ével kezdődött.

Az intézmény vezetése jogosult arra, hogy kötelezze a pedagógust az általa kijelölt tanfolyamon vagy továbbképzésen való részvételre, és a meghatározott vizsgák letételére. A kötelezett munkavállalóval tanulmányi szerződés nem köthető.

Megszüntethető annak a pedagógusnak a munkaviszonya, aki a továbbképzésen **önhibájából** nem vesz részt.

Mentesül a továbbképzés alól, aki az ötvenötödik életévét betöltötte. Ettől az életkortól a továbbképzéseken való részvétel önkéntes.

Az óvoda vezetése a továbbképzési program végrehajtásához egy nevelési évre szóló beiskolázási tervet készít.

A beiskolázási tervbe való jelentkezések elbírálásakor az alábbi szempontokat kell egyidejűleg figyelembe venni:

Időbeli prioritás

- akinek kevesebb ideje van hátra a továbbképzés teljesítéséhez
- többéves, már elkezdett képzésben vesz részt
- akinek a továbbképzésen való részvételét a munkáltató elrendelte

Tartalom szerinti prioritás

- pedagógiai programunkhoz igazodó képzések
- alapfokú elsősegély nyújtási ismeretek
- mérés, értékelési ismeretek
- vezetői ismeretek

c) Finanszírozásra vonatkozó alprogram

A pedagógus továbbképzési költségek (tandíj, utazási költségek) fedezéséhez a fenntartó a továbbképzésre való jelentkezés aktuális elbírálása után járul hozzá!

A más által nem fedezett költségeket a résztvevő viseli.

Helyettesítésre vonatkozó alprogram

A továbbképzési programban szereplő kollégákat munkaidő átszervezéssel, illetve ésszerű, a képzéseket segítő munkaszervezéssel, esetenként szabadság kiadásával segíthetjük.

A tartósan távollévő kollégák helyettesítést nem igényelnek.

Csak a 120 óra teljesítéséig támogatja az intézmény a 30-, 60-, 120 órás vagy a 25%-ot elérő egyéb, nem akkreditált képzést. Azon felül csak akkor támogatja, amennyiben a helyi Pedagógiai program alapján a nevelőtestület hasznosan alkalmazza az átadott információkat. Másoddiploma elérésében akkor támogatja a munkáltató a pedagógust, ha a szakmai ellátásban szükség van a képzettség megszerzésére.

1. Melléklet

Továbbképzési program hatálya alá tartozó pedagógusok releváns adatai:

sorsz.	név	kötelezettség	kötelezett
1.	Antal Brigitta	2013.09.01-2020.08.31.	2030.08.31-ig
2.	Deákné Kiss Katalin	2012.09.01-2019.08.31.	2020.08.31-ig
3.	Dormányné Szabó Andrea	2014.09.01-2021.08.31.	szakvizsga után 7 év mentesség
4.	Galambosi Erzsébet	nincs kötelezettsége	
5.	Gregus Istvánné	nincs kötelezettsége	
6.	Juhász Tamásné	2012.09.01-2019.08.31.	2024.08.31-ig
7.	Kalmár-Barcsai Ágnes	2014.09.01-2021.08.31.	2034.08.31-ig
8.	Kiss Andrea	2015.09.01-2022.08.31.	2027.08.31-ig
9.	Kovács Krisztina	2015.09.01-2022.08.31.	2028.08.31-ig
10.	Kovács Lajosné	2012.09.01-2019.08.31.	2022.08.31-ig
11.	Matejcsokné Imre Katalin	2025.09.01-2032.08.31.	
12.	Péter Zoltánné	2017.09.01-2024.08.31	2024.08.31-ig
13.	Sárosi Mónika	2012.09.01-2019.08.31.	2029.08.31-ig
14.	Szabó Emese Dóra	2024.09.01-2031.08.31.	
15.	Szászik Anita	2025.09.01-2032.08.31.	
16.	Tóth Henrietta	2015.09.01-2022.08.31.	2033.08.31-ig
17.	Urbán Attiláné	2017.09.01-2025.08.31	2025.08.31-ig
18.	Urbánné Tóth Krisztina	2016.09.01-2023.08.31	szakvizsga után 7 év mentesség

2. Melléklet

Beiskolázási terv 2018. szeptember 1 – 2019.augusztus 31. nevelési év

sorsz.	név	munkakör	továbbképzés megnevezése	kezdő és befejező időpont	távollét ideje	helyettesítés
1.	Deákné Kiss Katalin	óvodapedagógus	Fejlesztési ötletek a gyakorlatban, fejlesztő eszközök készítése	2018.04.26. – 2018.10.19.	60ó	
2.	Juhász Tamásné	óvodapedagógus	Fejlesztési ötletek a gyakorlatban, fejlesztő eszközök készítése	2018.04.26. – 2018.10.19.	60ó	
3.	Kovács Lajosné	óvodapedagógus	A játék alkalmazása az oktatásban és a nevelésben	2018.05.04. – 2018.06.25.	60ó	
4.	Sárosi Mónika	óvodapedagógus	A zene szeretetére nevelés, zenei tehetséggondozás	2018.06.18.- 2018.08.23.	60ó	

6. MELLÉKLET

A Fenntartó véleménye a 2018. szeptember 1 – 2023. augusztus 30-ig érvényes Továbbképzési programról

Tárgy: A Fenntartó véleménye a 2018. szeptember 1 – 2023. augusztus 30-ig érvényes
Továbbképzési programról.

A 277/1997. (XII.22.) Korm. rendelet a pedagógus – továbbképzésről, a pedagógus-
szakvizsgáról, valamint a továbbképzésben résztvevők juttatásairól és kedvezményeiről szóló
1.§ (2) bekezdésében foglaltak szerint az Ön által beküldött 2018.IX.01 – 2023.VIII.31.
időszakra vonatkozó Továbbképzési programot, mint fenntartó elfogadom.

Kartal,

ph.

Fenntartó

Játéksziget Bölcsöde
2173 Kartal Császár u. 2/a.
kartalbolcsi@gmail.com
Tel: 06-30/492-96-99

KARTALI KÖZÖS ÖNKORMÁNYZATI HIVATAL	
Érkezett	2019.01.16.
Szam	193-1/2019
Ugyintéző	Puh



Kartal Nagyközség Képviselő Testülete
Oláh Klára Mária
Polgármester Asszony
2173 Kartal Baross u. 103.

Tárgy: Támogatás igénylés továbbképzéshez
Ikt.: 1./2019

Tisztelt Polgármester Asszony!
Tisztel Képviselő Testület!

A Játéksziget Bölcsöde két kisgyermeknevelője, Tassyné Sőregi Judit és Gergely Cintia, kötelező továbbképzésének keretében jelentkezni szeretne a Bölcsődétörténet XVII. Szakmai Műhelyre.

A részvételi díj 25000 Ft/fő.

Helyszín: Bölcsődei Múzeum 1083 Budapest, Nagy Templom u. 3.

A Bölcsöde vezetőjeként szociális vezetőképzésre vagyok kötelezett. Az idei évben szeretnék ilyen képzésre jelentkezni, mely ingyenes. Helyszín: Budapest.

A bölcsődei dajkák részére szintén kötelező, de ingyenes képzést indítanak. Az idei évben tervezzük mindkét munkatársunkat beiskoláztatni. Helyszín előreláthatólag: Budapest

Kérem a Tisztelt Polgármester Asszonyt és a Képviselő Testületet, hogy a részvételi díjakat és az útiköltség elszámolását támogatni szíveskedjenek!

Tisztelettel:



Kartal, 2019. január 16.

Játéksziget Bölcsőde
2173 Kartal Császár u. 2/a.
kartalbolcsi@gmail.com
Tel: 06-30/492-96-99



Törvényi hivatkozás:

A személyes gondoskodást végző személyek továbbképzéséről és a szociális szakvizsgáról szóló 9/2000 (VIII.4.) SZCSM rendelet értelmében a személyes gondoskodást végzők –bölcsőde esetében a **kisgyermeknevelők** - továbbképzésre kötelezettek. A továbbképzési időszak 4 év, mely idő alatt kötelező-, munkakörhöz kötött, és szabadon választható képzéseken vehetnek részt. A továbbképzési kötelezettség teljesítése pontozással történik (felsőfokú végzettségűek 80, középfokú végzettségűeknek 60 pont megszerzése kötelező). A továbbképzésre kötelezetteknek a munkaköréhez kötött kötelező képzését a továbbképzési időszak feléig, 2 éven belül teljesítenie kell.

A munkáltató köteles az éves továbbképzési tervben szereplő munkavállaló számára a továbbképzésen való részvétel idejére munkaidő-kedvezményt biztosítani, erre az időre távolléti díjat fizetni, a továbbképzés részvételi díját viselni. (15. § (3))

A vezetői megbízással rendelkező szociális szolgáltatást nyújtó személyek vezetőképzéséről szóló 25/2017 (X.18) EMMI rendelet értelmében a kapcsolódó **intézmények vezetői** szociális ágazati vezetőképzésen kötelesek részt venni, két éven belül alapozó képzés keretében, majd két évenként megújító képzésben. A képzésszervezést a Semmelweis Egyetem önálló szervezeti egysége a Pázmány Péter Katolikus Egyetemen, illetve a Károli Gáspár Református Egyetemen együtt végzi.

A vezetőképzésre kötelezett esetében a vezetőképzés rá irányadó szintjére, illetve szakaszára vonatkozó képzési díj, vizsgadíj, valamint pótvizsgadíj a munkáltatót terheli. A munkáltató a kötelező vezetőképzés miatti távollét idejére munkaidő-kedvezményt és távolléti díjat köteles biztosítani. (13.§)

A vezetőképzéshez egyéni regisztrációra volt szükség. Ebben a Pázmány Péter Katolikus Egyetemet jelöltem meg, melynek képzésén szeretnék majd részt venni, de ehhez szükséges a munkáltató jóváhagyó rendelkezése is. Kérem szíves hozzájárulásukat!

A **bölcsődei dajkák** részére szervezett kötelező továbbképzés januárban indult. A jelenleg dolgozó munkatársak kurzus ingyenes lesz, részükre a továbbképzés idejére munkaidő-kedvezményt kell biztosítani, illetve távolléti díjat fizetni.

Kérelmező:

Kratofil Sándor

2173 Kartal, Kun u. 2./D

+36 30 697 0424

KARTALI KÖZÖS ÖNKORMÁNYZATI HIVATAL	
Erkezett	2019.01.15.
Szám	192-1/2019
Ugyintéző	Em

Címzett:

Kartali Közös Önkormányzati Hivatal

Képviselő-testület

2173 Kartal, Baross u. 103.

Tárgy: Önkormányzati tulajdonból kiköltözés szándékának időpontja

Tisztelt Polgármester Asszony! Tisztelt Képviselő Testület!

Alulírott, **Kratofil Sándor** (született: Hatvan, 1976. április 12., anyja neve: Pecze Éva, személyi igazolvány száma: 136958PA) bérleti jog átadására irányuló kérelmemhez csatolnám, hogy az Önkormányzati tulajdonból kiköltözés szándékának időpontja: 2019. 01. 31. Február hónapban már nem szeretném az ingatlan szolgáltatását igénybe venni.

Jelen kérelem benyújtásával egyidejűleg nyilatkozom, hogy az önkormányzati tulajdonban lévő ingatlannal kapcsolatban tartozásom nincs.

Bízom kérelmem kedvező elbírálásában.

Tisztelettel:

Kratofil Sándor



Bérlő neve: Kratofil Sándor

Sz.ig. szám: 136958PA

Cím: 2173 Kartal, Kun u. 2./D

Telefonszám: +36 30 697 0424

Aláírás:



Kérelmező:

Kratofil Sándor

2173 Kartal, Kun u. 2./D

+36 30 697 0424

KARTALI KÖZÖS ÖNKORMÁNYZATI HIVATAL	
Érkezett	2018. 12. 20.
Szám	4149-1/2018
Ugyintéző	JM

Címzett:

Kartali Közös Önkormányzati Hivatal

Képviselő Testület

2173 Kartal, Baross u. 103.

Tárgy: Kérelem bérleti jog átadására

Tisztelt Polgármester Asszony! Tisztelt Képviselő Testület!

Alulírott, **Kratofil Sándor** (született: Hatvan, 1976. április 12., anyja neve: Pecze Éva, személyi igazolvány száma: 136958PA) bérleti jog átadására irányuló kérelmet nyújtok be.

Kérem, hogy az általam bérelt, Kartal, Kun utca 2./D szám alatti, önkormányzati tulajdonban lévő lakás bérleti jogát átruházni szíveskedjenek alulírott, **Kiss Judit** (született: Karcag, 1982. október 31., anyja neve: Hangyási Julianna, személyi igazolvány száma: 521818AE), a Kartali Könyves Kálmán Általános Iskola pedagógusa részére!

Jelen kérelem benyújtásával egyidejűleg nyilatkozom, hogy az önkormányzati tulajdonban lévő ingatlannal kapcsolatban tartozásom nincs.

Bízom kérelmem kedvező elbírálásában.

Tisztelettel:

Kratofil Sándor



Bérlő neve: Kratofil Sándor

Sz.ig. szám: 136958PA

Cím: 2173 Kartal, Kun u. 2./D

Telefonszám: +36 30 697 0424

Aláírás: 

Bérelti jogra igényt tartó neve: Kiss Judit

Sz.ig. szám: 521818AE

Cím: 2173 Kartal, Kun u. 2./D

Telefonszám: +36 30 697 0421

Aláírás: 

Kérelmező:

Kiss Judit

2173 Kartal, Kun u. 2./D

+36 30 697 0421

KARTALI KÖZÖS ÖNKORMÁNYZATI HIVATAL	
Érkezett	2019. 01. 15.
Szám	167-1/2019
Ugyintézo	PM

Címzett:

Kartali Közös Önkormányzati Hivatal

Képviselő-testület

2173 Kartal, Baross u. 103.

Tárgy: Önkormányzati lakás iránti kérelem

Tisztelt Polgármester Asszony! Tisztelt Képviselő-testület!

Alulírott, **Kiss Judit** (született: Karcag, 1982. október 31., anyja neve: Hangyási Julianna, személyi igazolvány száma: 521818AE) önkormányzati lakás igénylésére irányuló kérelmet nyújtok be.

Tudomásomra jutott, hogy a Kartal, Kun utca 2./D szám alatti, önkormányzati tulajdonban lévő lakásból kiköltözik a bérlője.

Mint a Kartali Könyves Kálmán Általános Iskola dolgozója, ezúton szeretném kérvényezni, hogy a lakást bérbe adják számomra.

A lakásba Kratofil Sándor kiköltözését követő napon tudnék beköltözni.

Bízom kérelmem kedvező elbírálásában.



Tisztelettel:

Kiss Judit

Kartal, 2019. január 15.

1 példát átvettem.
Kartal

2019 JAN 15

Pető Kitti
előírás

Dr. Gáspár
Klára

Digitálisan aláírta:
Dr. Gáspár Klára
Dátum:
2019.01.11
09:07:23 +01'00'



PEST MEGYEI
KORMÁNYHIVATAL
ÉRDI JÁRÁSI HIVATALA

KARTALI KÖZÖS ÖNKORMÁNYZATI HIVATAL	
Érkezett	2019. 01. 15.
Szám	173-1/2019
Ugyintéző	<i>[Signature]</i>

Ügyiratszám: PE-06/HAT/00467-3/2019.

Tárgy: az általános iskolák felvételi körzethatár tervezetének megküldése

Ügyintéző: Südi-Csibrák Melinda

Telefon: 06-23/504-126

E-mail: sudi.melinda@pest.gov.hu

Valamennyi Pest megyei önkormányzat részére

Tisztelt Polgármester Asszony/Úr!

A Pest Megyei Kormányhivatal Érdi Járási Hivatala a *nemzeti köznevelésről szóló 2011. évi CXCV. törvény (Nkt.) 50. § (8) bekezdésében* foglaltak szerint meghatározza és közzéteszi az általános iskolák felvételi körzetét. A felvételi körzetek megállapításához a kormányhivatalnak be kell szereznie az érdekelt települési önkormányzatok véleményét és az illetékes tankerületi központ egyetértését.

A *nevelési-oktatási intézmények működéséről és a köznevelési intézmények névhasználatáról szóló 20/2012. (VIII. 31.) EMMI rendelet (a továbbiakban: EMMI rendelet) 24. § (1) bekezdése alapján „A megyeszékhely szerinti járási hivatal január 15-ig tájékoztatja a települési önkormányzatokat, az illetékességi területén működő általános iskolákat, az illetékes tankerületi központokat, valamint az Nkt. 50. § (10) bekezdése szerinti esetben a nemzetiségi önkormányzatot a kijelölt körzetek tervezetéről.”*

Az *EMMI rendelet 24. § (1a) bekezdése alapján „A települési önkormányzat a véleményéről (...) február 15. napjáig tájékoztatja a megyeszékhely szerinti járási hivatalt.”*

Fenti jogszabályi hivatkozásokra tekintettel mellékelten megküldöm a 2019/2020. tanévre vonatkozó általános iskolai körzethatárok tervezetét véleményezés céljából.

Kérem, hogy **2019. február 8. napjáig** szíveskedjen jelezni elektronikus úton a **Pest Megyei Kormányhivatal Érdi Járási Hivatal Hatósági Főosztály (PMKHEJHHF) hivatali kapujára** (KRID kód: 543198927), hogy a 2019/2020. tanévre vonatkozó, a mellékletben csatolt általános iskolai felvételi körzethatár tervezetet elfogadja-e, vagy javasolja annak változtatását.

Amennyiben módosító javaslatuk van, kérem, szíveskedjenek a mellékelt dokumentumban egyértelműen jelölni a változtatást.

Segítő együttműködését köszönöm.

Érd, 2019. január 10.

dr. Zöld-Nagy Viktória járási hivatalvezető
nevében és megbízásából:

dr. Gáspár Klára
osztályvezető

Hatósági Főosztály
2030 Érd, Budai út 7/B.
Telefon: (23) 504-100 Fax: (23) 504-178
E-mail: hatosag.erd@pest.gov.hu
Web: <http://www.kormanyhivatal.hu/hu/pest>

AZ ÁLTALÁNOS ISKOLA FELVÉTELI KÖRZETE
A 2019/2020. TANÉVBEN

KARTAL

Köznevelési intézmény: Kartali Könyves Kálmán Általános Iskola
2173 Kartal, Iskola tér 1.

Felvételi körzet: Kartal nagyközség közigazgatási területe

DENTOGÁL Kft.

RM

Cím: 2173 Kartal, Bocskay u. 11.
Levelezési cím: 2100 Gödöllő, Remsey Jenő krt. 11. Fsz.
Adószám: 15734721-2-13
Cg:13 09 171940
e-mail: fogsor@gmail.com

Címzett:

Kartal Nagyközség Önkormányzata
Oláh Klára Mária Polgármester Asszony
2173 Kartal
Baross út 103.

KARTALI KÖZÖS ÖNKORMÁNYZATI HIVATAL	
Dátum: 2019. 01. 10.	
Am: 127-1/2019	Ügyintéző: RM

Tárgy: Fogorvosi ügyeleti ellátás megszűnése

Tisztelt Oláh Klára Mária Polgármester Asszony!

Ezúton kérem, hogy a DentoGál Kft. és az önkormányzat között létrejött fogorvosi ügyeleti ellátásra kötött szerződésünket 2019. január 31-ei dátummal megszüntetni szíveskedjen. És egyúttal szeretném felmondani a szolgálati lakásra vonatkozó szerződést is.

Feladatunkat orvos hiány miatt, az ügyeleti ellátás (indokolatlan) túlterheltsége, anyagi forrás miatt nem áll módunkban tovább biztosítani Kartalon a Mártírok útja 10. szám alatti fogorvosi rendelőben.

Kérem bejelentésem tudomásulvételét, valamint köszönöm az egy éves együttműködésüket.

2019. január 2.

DentoGál Kft.
Székhely: 2173 Kartal, Bocskay u. 11.
Adószám: 15734721-2-13
Cg: 13 09 171940
Üdvözlettel
Dr. Gál József Miklós

DENTOGÁL Kft.

Cím: 2173 Kartal, Bocskay u. 11.
Levelezési cím: 2100 Gödöllő, Remsey Jenő krt. 11. Fsz.
Adószám: 15734721-2-13
Cg:13 09 171940
e-mail: fogsor@gmail.com

Pu

KARTALI KÖZSÉG ÖNKORMÁNYZATI HIVATAL	
Érkezett	2019. 02. 01.
Szám	127-2/2019
Ugyintéző	Pu

Címzett:

Kartal Nagyközség Önkormányzata
Oláh Klára Mária Polgármester Asszony
2173 Kartal
Baross út 103.

Tárgy: Fogorvosi ügyeleti ellátás

Tisztelt Oláh Klára Mária Polgármester Asszony!

A felmondás után néhány helyről jelezték, hogy továbbra is szeretnék az ügyeletet és próbáljunk rá találni valami megoldást. Úgy döntöttünk, hogy amennyiben még több helyről van igény az ügyelet újraindítására akkor ezt Gödöllőn a Remsey Jenő krt.11 szám alatti rendelőkben tudnánk folytatni, 11.-Ft/fő havi térítés ellenében. Az emelésre azért van szükség, mert mint azt a felmondásban is jeleztem, az ügyeleti ellátás indokolatlanul túlterhelt, és az eddigi anyagi feltételekkel nehéz ügyeletet vállaló orvost találni

Terveink szerint az ügyeletet újraindítani március 1-től, de legkésőbb április 1-től tudnánk. Ez függ a beérkező visszajelzésektől. Ezért amennyiben szeretnék, hogy a lakosság továbbra is fogorvosi ügyeleti ellátásban részesüljön, kérem, jelezzenek vissza, legkésőbb február 8-ig.

Köszönöm

Gödöllő, 2019. január 25.

Dentogál Kft.
Székely 2173 Kartal, Bocskay u. 11.
Adószám: 15734721-2-13
Cg: 13 09 171940

Üdvözlettel
Dr. Gál József Miklós

From: Művelődési Ház Kartali
Sent: Thursday, January 10, 2019 8:20 AM
To: Oláh Klára
Subject: Re: kisbíró újság

Ha negyedéves tájékoztatást nézünk és ez teljes körű , azaz bölcsi,ovi,iskola,önkormányzat, művház-könyvtár, sport fényképekkel, akkor nem biztos hogy belefér a 8 oldalba. Persze lehet szűken is :) és ezt saját nyomtatásban gondolod?

Oláh Klára <polgarmester@kartal.hu> ezt írta (időpont: 2019. jan. 9., Sze, 17:17):
Szia!

A 10 oldal szerintem sok, 2 db a3-as 8 oldalt ad ki, annyi szerintem bőven elég lenne, de akár már az 1 db A3-as is kiad 4 db A4-es oldalt.
Mit a véleményed?

Az iPhone-omról küldve

2019. jan. 9. dátummal, 14:55 időpontban Művelődési Ház Kartali
<muvhaz.kartal@gmail.com> írta:

> Szia Klári!

>

> Megérdeklődtem az aszódi nyomda aktuális árait:

> 1000 példányszámban:

> 10 oldal terjedelem: 70,-Ft + áfa =89,- 89.000,-

> 12 oldal " : 84,- Ft+ áfa =107,- 107.000,-

>

> 1800 példányszámban (minden ház):

> 10 oldal terjedelem: 60,- Ft+áfa= 76,- 136.800,-

> 12 oldal " :72,-Ft+áfa= 91,40 164.520.-

>

> + kötelező termékdíj

> ++ előtte a betördelt pdf-et (amit képekkel stb. átküldünk) nyomdailag előkészítik: 500,-
Ft/oldal

>

>

> margó

>

Árajánlat

KARTALI KÖZÖS ÖNKORMÁNYZATI HIVATAL	
Érkezett	2019. 01. 28.
Szám	356-1/2019
Ugyintéző	P4

Megrendelő: Kartal Polgármesteri Hivatal Kivitelező: TŰZEVAS Kft

e-mail: polgarmester@kartal.hu

2173 Kartal Dobó I. u. 8.

Tel/Fax: 06 28 439 008

Mobil: 06 30 962 0358

e-mail: tuzesvas@hfcnetwork.hu

Web: www.tuzesvas.hu

Tárgy: Kartal Főtéren elhelyezendő kovácsolt kandelláberek illetve szemétgyűjtő kukák gyártása.

1 számú kandelláber:	1 ágú kivitel:	180.000 Ft Nettó
	2 ágú kivitel:	225.000 Ft Nettó
	3 ágú kivitel:	270.000 Ft Nettó
2 számú kandelláber:	1 ágú kivitel:	230.000 Ft Nettó
	2 ágú kivitel:	270.000 Ft Nettó
	3 ágú kivitel:	310.000 Ft Nettó
3 számú szemétbedobó:	Rögzített kivitel:	115.000 Ft Nettó
	Levehető kivitel:	125.000 Ft Nettó

Az árajánlat mindenből egy darabra vonatkozik és nettó ár! Nem tartalmazza a lámpatestek elhelyezését és elektromos bekötését, illetve az izzókat. Az elhelyezés igény esetén megoldható az önkormányzat által gyártott erős beton talapzatra. Elhelyezés díja: 15.000 Ft/db Nettó

Kartal, 2018. november. 25.

Köszönettel: Szőke László

1.

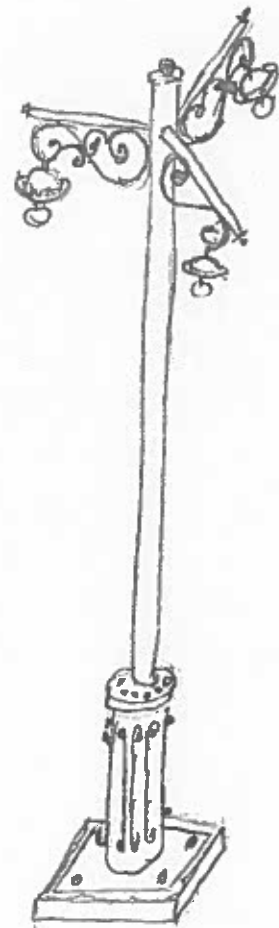
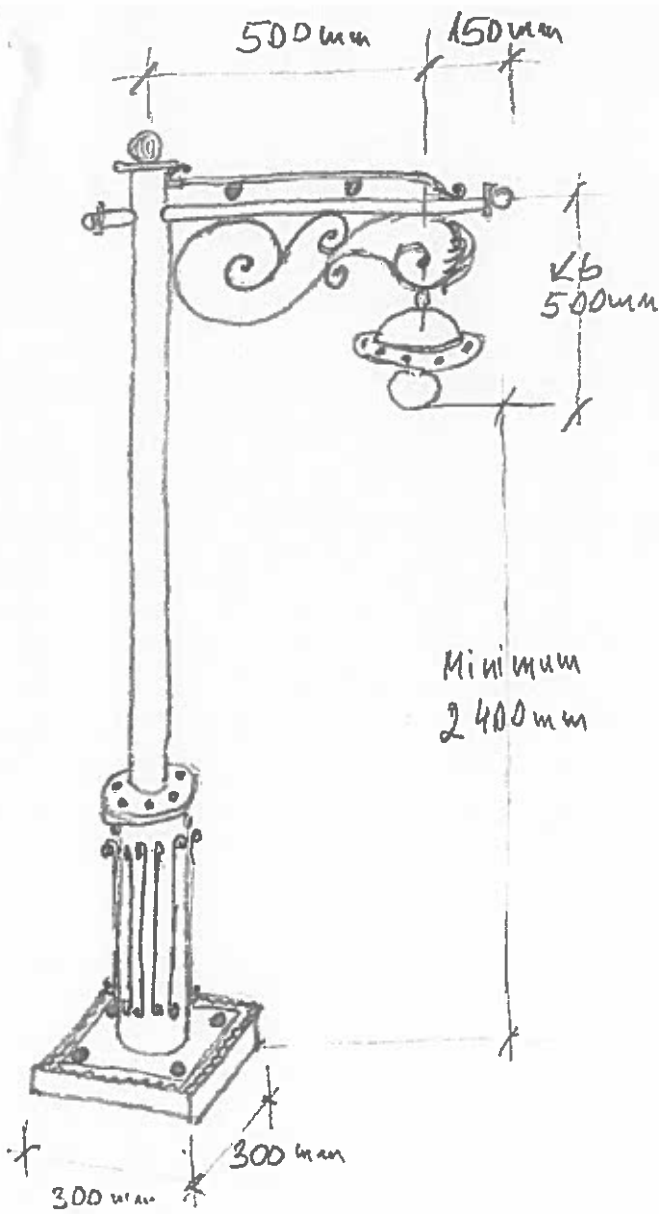

A lámpatest felépítése erős hegesztett kivitel!! Felület kezelésre tűzihorganyzott és festett fekete. Készülhet egy-kettő illetve három ágú kivitelben. A minták egyedi kézikovácsolású elemek formájából adódóan az izzók szabadon vannak, ezért a magassága még emelhető hogy ne lehetne elérni, kicserélni!! Erős alap betonozása szükséges az esetleges rongálás, vagy kidöntés elleni védelem miatt!!

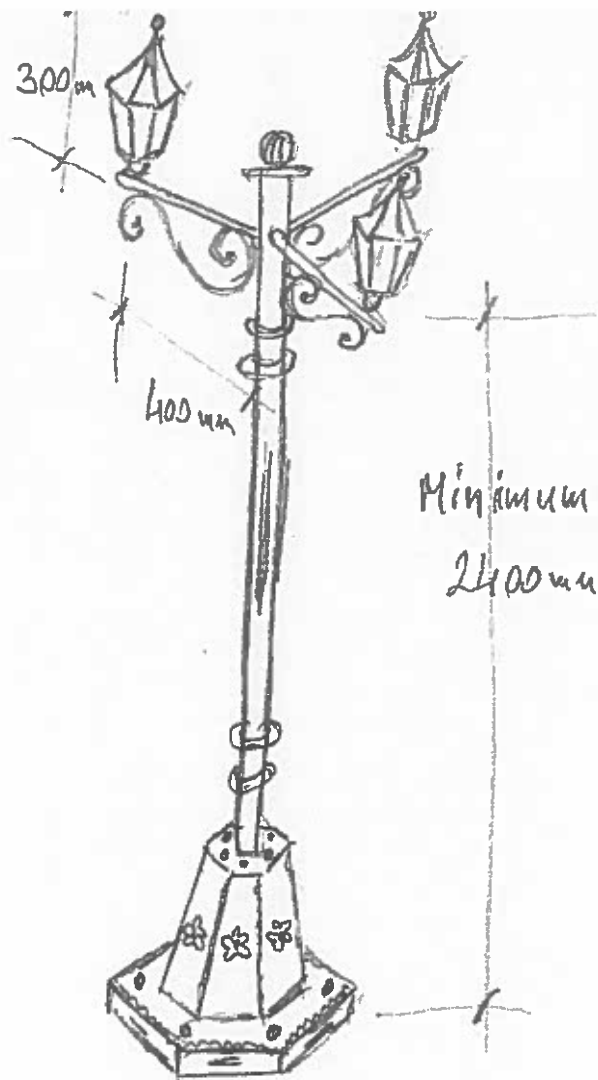
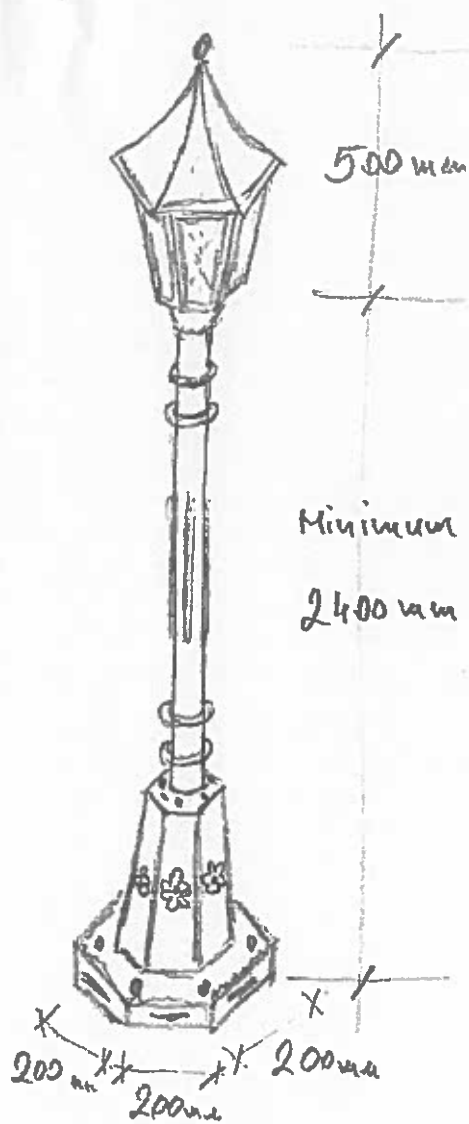

(2)

A lámpatest felépítése erős hegesztett kivitel!! Felület kezelése tűzihorganyzott és festett fekete. Készülhet egy - kettő illetve három ájú kivitelben. Az egyájú kivitel erősebb robusztusabb kivitel nagyobb lámpafejjel egy nagyobb teljesítményű izzó fogadására. A több ájú kivitel kisebb lámpafejeket tart mivel több izzó világítja meg a rá eső területet. A minták egyedi kézikovácsolású elemek!! Formájából adódóan az izzók zárt fejben helyezkednek el ezért talán alkalmasabb a közterületi használatra. Erős alap betonozása szükséges az esetleges rongálás vagy kidöntés elleni védelem miatt!!

3.

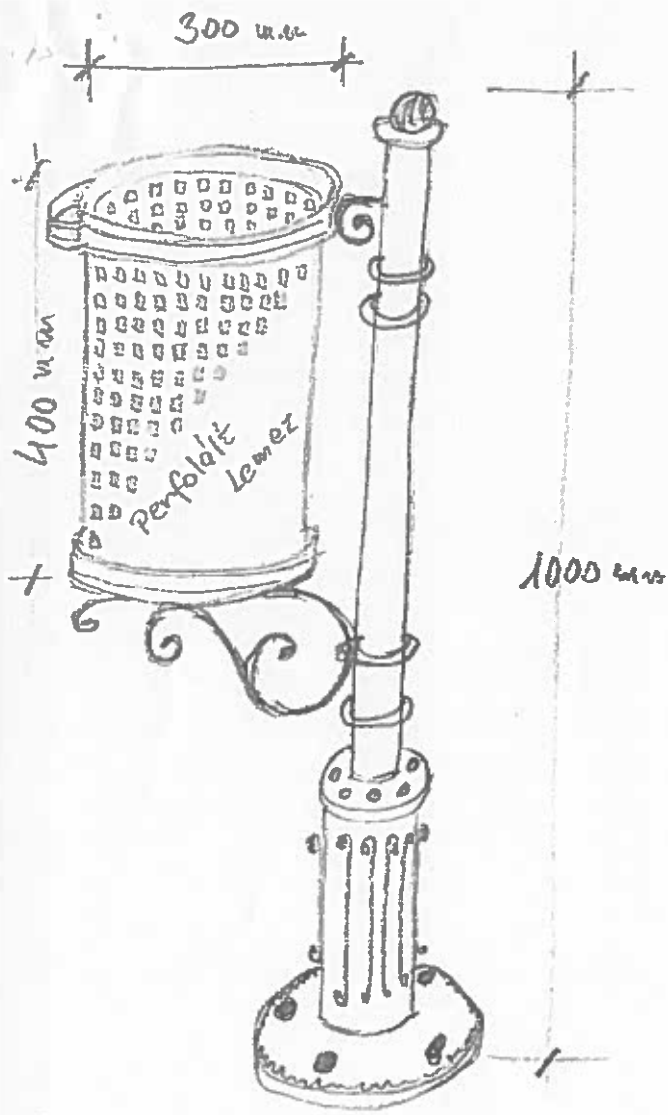

Szemétdróvó felépítése erős hegesztett kivitel. Felületkezelésre tüzihorqnyzott és festett fekete. Készülhet rögzített kivitelben a szándékos földre ürités elkerülése miatt, vagy leemelhető kivitelben. Mindkét esetben hulladékgyűjtő zsák használata ajánlott!! A minták egyedi kézikovócolású elemek! A szemétyűjtő kosár palástja perforált lemezzel. Erős alap betonozása szükséges az esetleges rongálás vagy kidöntés elleni védelem miatt!!

KARTALI KÖZÖS ÖNKORMÁNYZATI HIVATAL	
Erkezett	2019.01.29.
Szám	357-1/2019
Ugyintéző	ky

Árajánlat

Megrendelő: Kartal Polgármesteri Hivatal Kivitelező: TŰZEVAS Kft

e-mail: polgarmester@kartal.hu

2173 Kartal Dobó I. u. 8.

Tel/Fax: 06 28 439 008

Mobil: 06 30 962 0358

e-mail: tuzesvas@hfcnetwork.hu

Web: www.tuzesvas.hu

Tárgy: Kovácsolt korlát Kartal Művelődési ház akadálymentes feljáróhoz és ablakdíszek gyártása.

Korlát Készül: 16,5 fm

Ár: 1 fm: 68.000 Ft + ÁFA

16,5 x 68.000 Ft = 1.122.000 Ft Nettó

Kovácsolt ablakdísz Készül: 4 db

Ár: 1 db: 55.000 Ft/db + ÁFA

4 x 55.000 Ft = 220.000 Ft Nettó

Az ár tartalmazza a festést és a felszerelés költségeit is!

A hosszantartó korrózióvédelem érdekében ajánlott lenne a tüzihorganyzott felületkezelés amelynek költsége kb. 265.000 Ft Nettó

Kartal, 2019. január 29.

László László

Köszönettel: Szőke László

TŰZESVAS

FÉMTECHNIKAI ÉS KERESKEDELMI KFT.

2173 Kartal, Dobó u. 8.

Adószám: 14390995-2-13

B.sz.sz.: 6590016938000052

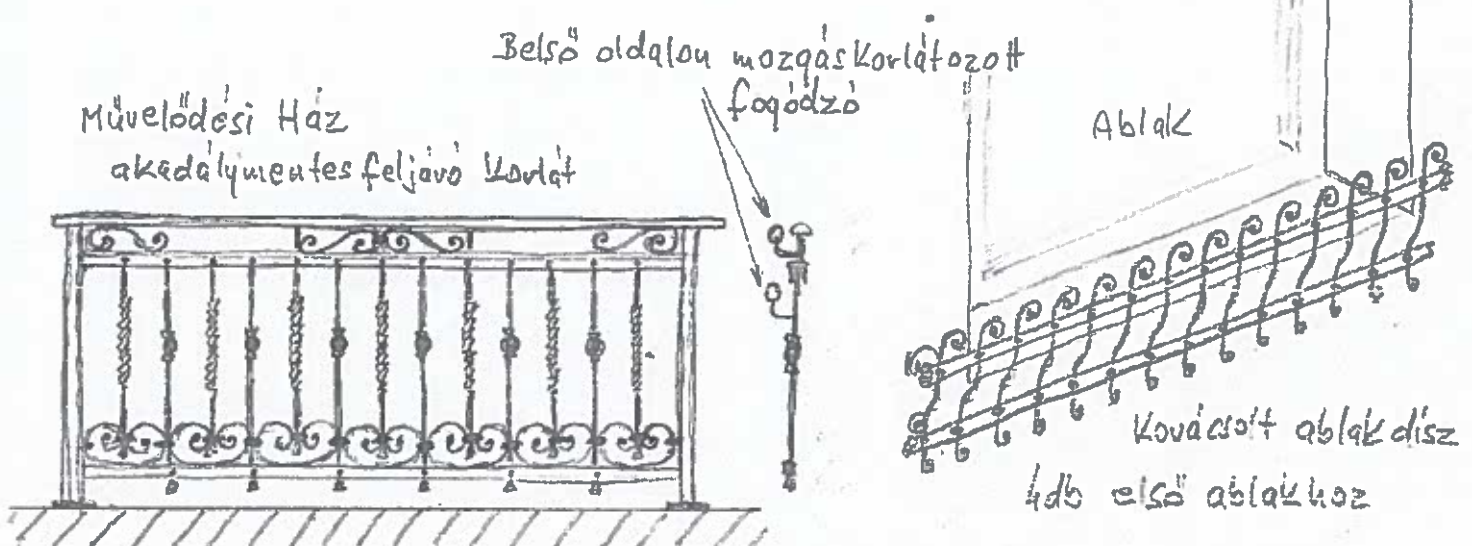

1.

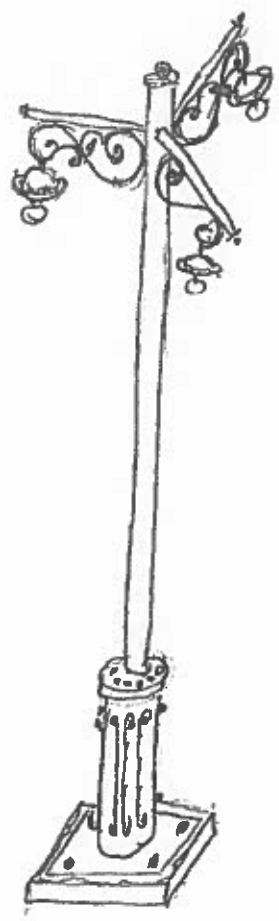
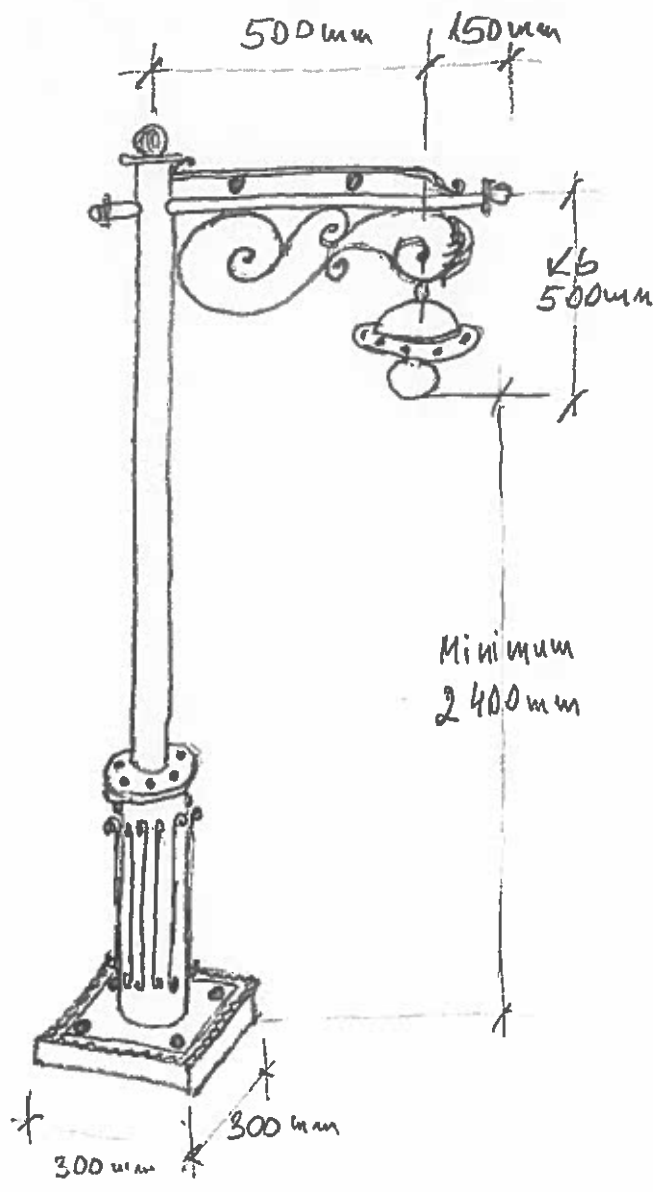

A lámpatest felépítése erős hegesztett kivitel!! Felület kezelésre tűzihorganyzott és festett fekete. Készülhet egy-kettő illetve három ági kivitelben. Aminták egyedi kézikovácsolású elemek formájából adódóan az izzók szabadon vannak, ezért a magassága még emelhető hogy ne lehessen elérni, kicsavarni!! Erős alap betonozása szükséges az esetleges rongálás, vagy ki döntés elleni védelem miatt!!

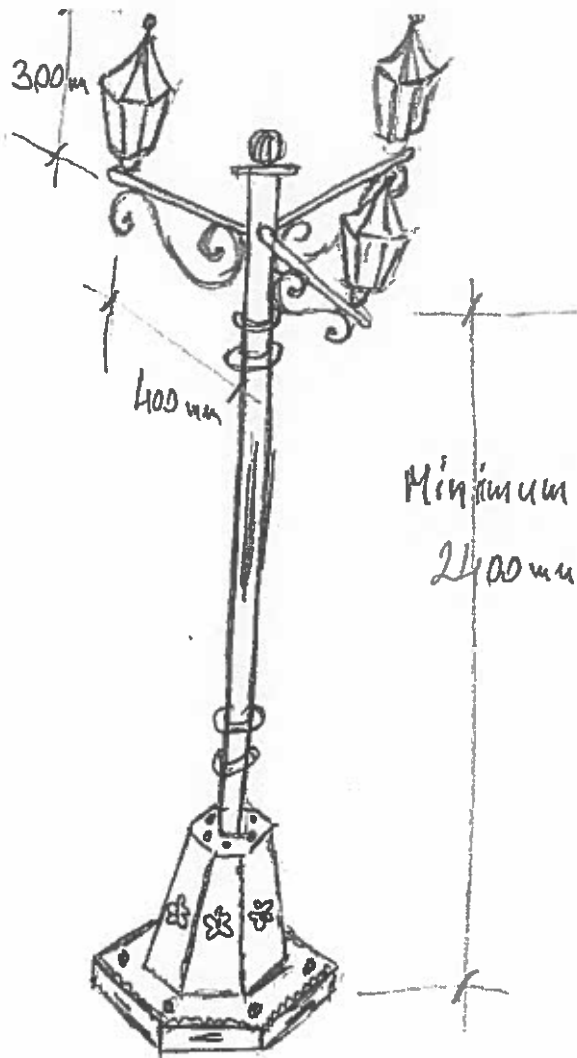
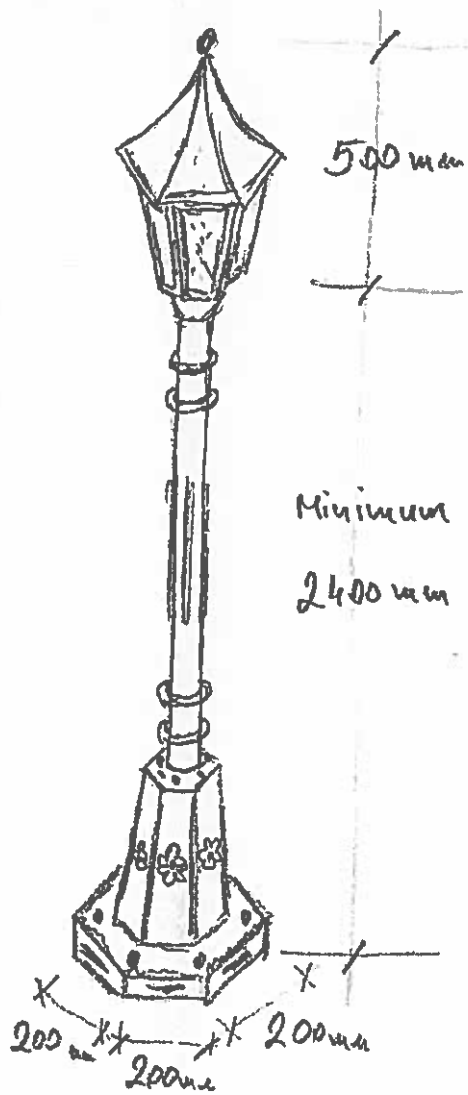

A lámpatest felépítése erős hegesztett kivitel!! Felületkezelése tűzihorganyzott és festett fekete. Készülhet egy - kettő illetve három ájú kivitelben. Az egyájú kivitel erősebb robusztusabb kivitel nagyobb lámpafejvel egy nagyobb teljesítményű izzó fogadására. A több ájú kivitel kisebb lámpafejeket tart mivel több izzó vitágitja meg a ra eső területet. A minták egyedi kézikovácsolású elemek!! Formájából adódóan az izzók zárt fejben helyezkednek el ezért talán alkalmasabb a közterületi használatra. Erős alap betonozása szükséges az esetleges rongálás vagy kidöntés elleni védelem miatt!!

3.

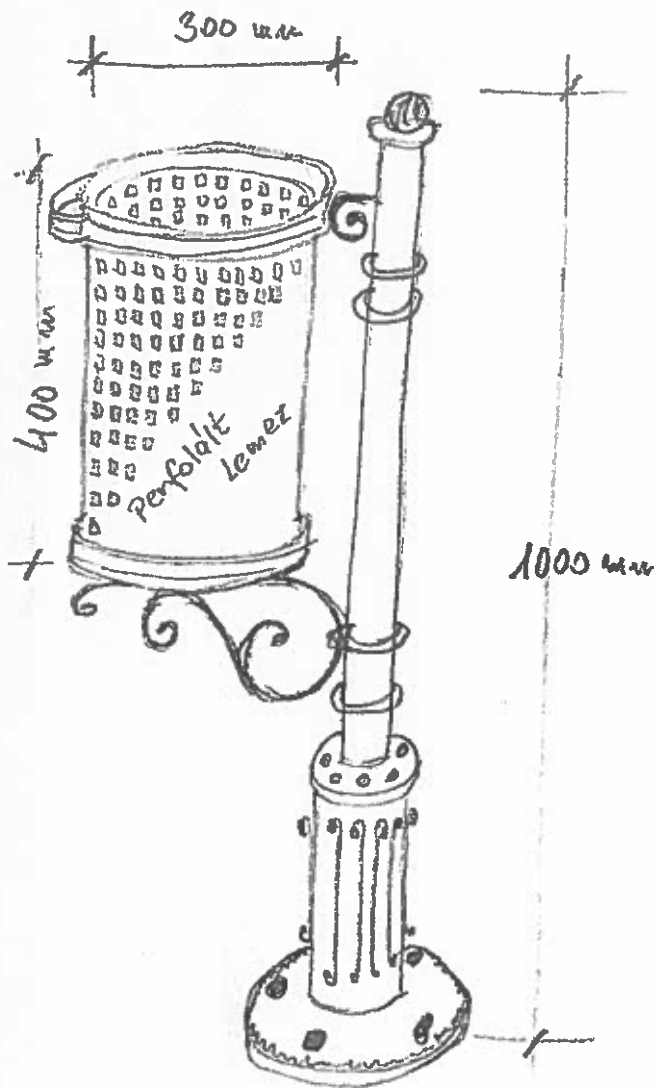

Szeméttároló felépítése erős hegesztett kivitel. Felületkezelésre tűzihorganyzott és festett fekete. Készülhet rögzített kivitelben a szándékos földre ürítés elkerülése miatt, vagy leemelhető kivitelben. Mindkét esetben hulladékgyűjtő zsák használata ajánlott!! A minták egyedi kézikövecslésű elemek! A szemétkgyűjtő kosár palástja perforált lemez. Erős alap betonozásra szükséges az esetleges rongálás vagy kidöntés elleni védelem miatt!!

Árajánlat

Megrendelő: Kartal Polgármesteri Hivatal Kivitelező: TŰZEVAS Kft
e-mail: polgarmester@kartal.hu 2173 Kartal Dobó I. u. 8.
Tel/Fax: 06 28 439 008
Mobil: 06 30 962 0358
e-mail: tuzesvas@hfcnetwork.hu
Web: www.tuzesvas.hu

Tárgy: Kartal Főtéren elhelyezendő kovácsolt kandelláberek illetve szemétgyűjtő kukák gyártása.

1 számú kandelláber:	1 ágú kivitel:	180.000 Ft Nettó
	2 ágú kivitel:	225.000 Ft Nettó
	3 ágú kivitel:	270.000 Ft Nettó
2 számú kandelláber:	1 ágú kivitel:	230.000 Ft Nettó
	2 ágú kivitel:	270.000 Ft Nettó
	3 ágú kivitel:	310.000 Ft Nettó
3 számú szemétbedobó:	Rögzített kivitel:	115.000 Ft Nettó
	Levehető kivitel:	125.000 Ft Nettó

Az árajánlat mindenből egy darabra vonatkozik és nettó ár! Nem tartalmazza a lámpatestek elhelyezését és elektromos bekötését, illetve az izzókat. Az elhelyezés igény esetén megoldható az önkormányzat által gyártott erős beton talapzatra. Elhelyezés díja: 15.000 Ft/db Nettó

Kartal, 2018. november. 25.

Köszönettel: Szőke László

Rakásolható tárgyalószék ajánlatok a Művelődési Háznak

1. https://www.irodaiszekek.hu/irodaszek_webaruhaz/index.php?site=irodasz%E9kek&select=41&dar_ab=&szerint=

ár: 5 250 Ft + ÁFA (bruttó: 6 668 Ft)



Tárgyalószék Felicia

Karfa: nincs
Szín: választható
Garancia: 1 év
Teherbírás: 110 kg
Ülés magasság: 47 cm

- fekete váz
- kárpitozott ülő - és hátlap
- szivacsvastagság: ülőlap 3cm hátlap 2,5 cm
- rakásolható

ár: 8 560 Ft + ÁFA (bruttó: 10 871 Ft)



Tárgyalószék 1120 TN

Karfa: nincs
Szín: választható
Garancia: 1 év
Teherbírás: 110 kg
Ülés magasság: 47 cm

- fekete porszórt acélváz
- kárpitozott ülő- és hátlap
- szivacsvastagság: 4 cm
- rétegelt falemez ülőlap és hátlap panel
- műanyag ülőlap burkolat
- rakásolható

-
2. <http://a-butorok.hu/uj-butorok/uj-szekek/rakasolhato-szek/>

Rakásolható székek. Cikkszám:D/T3.

Ár: 10.100,- Ft.

Rakásolható tárgyalószék ajánlatok a Művelődési Háznak

Lábazat: krómozott fém

Háttámla, ülőfelület: rugalmas műanyag

MESH textil kárpit

Színek: kék, bordó, fekete



3. <https://interdeco.hu/rakasolható-szek-sotetek-szovetszurke-vaz-7898>

Ár: 10.500 Ft - 20 % 8.400 Ft (6.614 Ft + ÁFA)



Rakásolható tárgyalószék ajánlatok a Művelődési Háznak

Az akciós ár a következő időpontig megrendelt termékekre érvényes: 2019.01.17. - 2019.01.29.

Akciós országos szállítási költség Ingyenes

AKTUÁLIS ELÉRHETŐSÉG: **GYÁRTÓI KÉSZLETRŐL**

Cikkszám: 183945

egymásra rakható (Rakásolható) szék, Anyag: szövet / fém. Szín: sötétkék/szürke

Magasság	91 cm
Szélesség	44 cm
Mélység	50 cm
Ülőmagasság	46,5 cm
Terhelhetőség	120 kg

Ugyan ez bézs színben is kapható!



4. https://www.butorpiac.hu/Rakasolható_szek_kek_szövet-szürke_váz_JEFF_2_NEW

Rakásolható szék, kék szövet/szürke váz, JEFF 2 New 8190 Ft



JEFF 2 NEW , egymásra rakható szék, Anyag: szövet / fém. Szín: sötétkék/szürke. Méret: (Szé/Mé/Ma): 44x50x91 cm. Ülőmagasság: 46,5 cm. Terhelhetőség: 120 kg.

5. https://butor-szonveg.hu/k66_konferenciaszek_814

K66 KONFERENCIASZÉK több színben

Ár: 13.300 Ft (10.472 Ft + ÁFA)



Cikkszám: H2101901

Elérhetőség:

Gyártó:

Várható szállítás:

Szállítási díj:

Rendelhető

Halmar

2019. február 06.

1.990 Ft

K66 - egy klasszikus stílusú konferenciaszék vagy bankett szék, aranszínű acél vázzal. A szék mérete: 45/48/93 cm. Rakásolható, így tárolása kisebb helyet igényel. A szék szövet kárpitozással készült.

Ülésmagassága 46 cm. Az ülést a fotón is látható 6 cm vastag, formázott szivacs béleli, a háttámla szivacsának vastagsága 3 cm. A szék váza 1,2 mm falvastagságú, 20x20 mm-es, zárt, aranszínű olajfestékkel kétszer festett acélból készül, műanyag papucsokkal. A kárpit nem tűzálló, de nagyobb mennyiség esetén hőálló szövettel is rendelhető. (Ez utóbbi hosszabb szállítási határidő és felár fizetése mellett lehetséges.)

A konferenciaszék, más cikkszámom, több színben rendelhető. Kartondobozba csomagolva érkezik. A raktáron levő termékeket 3-4, a rendelhetőként jelzett darabokat általában 6-12 munkanapon belül szállítjuk ki. A csomag érkezésének idejét megrendelés után egy külön visszaigazolásban pontosítjuk.

Színkategória: Piros, zöld, kék

mérete 45/48/93 cm (szélesség/mélység/magasság)

anyaga festett acél / szövet

színe arany váz - maroon kárpittal

súly 5,8 kg

garancia 1 év

6. <https://www.vendeglatobutor.hu/belteri-konferenciaszekek/herman-antracit-sz%C3%BCrke-k%C3%A9k-konferenciasz%C3%A9k>

Herman Antracit szürke-Kék Konferenciaszék

Fém economic konferenciaszék, bankettszék. Kalapácsolak bevonat, amely növeli ellenállóképességét a karcolásokkal szemben. Szék ülőfelület vastagsága 5,5 cm, így biztosítva kényelmes ülés komfortot hosszabb tárgyalások során. HERMAN bankett. konferencia. konferencia székek ár érték minőség aránya legjobb a piacon. 3 kárpit szín közül lehet választani

Bruttó ár: 7.620.-Ft !!!



Leírás

Fém economic bankett konferenciaszék. Olcsó, gazdaságos konferenciaszék, bankett szék. Váz színe fekete, kárpit színe kék.

Leírás:

- Konferencia székek ár érték minőség aránya legjobb a piacon.
- 3 kárpit szín közül lehet választani.
- Kalapácsolak bevonat, amely növeli ellenállóképességét a karcolásokkal szemben.
- Mintadarab irodánkban megtekinthető!

Szék váz:

- A keret acélból készült, profil falvastagsága 1,0 mm,
- Keresztmetszete 19 x 19 x 1 mm, szilárd, strapabíró kialakítás hosszú élettartam.
- A szék váza por festett háromszintű technológia biztosítja a felület korrózió védelmét.

Ülőfelület:

- Az ülőfelület öntött poliuretán hab tömör fa rétegelt lemezen.
- 35 000 kárpit koptató ciklus
- A fő előnye hogy még sok év használat után sem deformálódik.
- Megtartja magasságát és rugalmasságát.
- A hordozó rétegelt lemez, megakadályozza az ülés sérülését repedését hirtelen terhelés esetén.

Szék:

- A háttámla nagyon kényelmes és puha így lehetővé teszi, hogy kellemes környezetben töltsön el használója akár több órát.

Kárpit:

- A nagy terhelést jól tűrő speciális kopásálló anyagból. 35 000 kárpit koptató ciklus
- Sűrű szövésű textúra segít fenntartani a minőségi termék megjelenést éveken keresztül.
- A kárpitozás könnyen mosható, a szennyeződések eltávolítására általában elegendő meleg vizes ruhával áttörölni, makacsabb foltok esetén meleg mosószeres vizet használjunk.

Rakásolható tárgyalószék ajánlatok a Művelődési Háznak

További részletek:

- Anyaguk kemény műanyagból. Nem karcolja meg a padlót, nem ad ki hangot, amikor mozog!
- A profil szélessége : 19 mm
- Ülés szélessége : 40 cm
- Ülés vastagsága: 5,5cm
- Rakásolható, egymásra rakható (max) : 18 db.
- A falvastagság profil : 1,0 mm
- Súly: 6,5 kg
- Teljes magasság : 93 cm
- Ülőfelület magassága : 45 cm
- **Garancia 2 év!**

A rendelés teljesítése: az 50% előleg beérkezése után 1-4 hét.

Áru kiadás: Rendelésre 1-4 hét.

Áru átvétel:

- Személyesen a raktárunkban: 1173 Budapest, Összekötő utca 4.
- Házhoz szállítás futárral.
- Házhoz szállítás + összeszerelés Budapesten és környékén.

Részletekről érdeklődhet:

Telefon:

- 06(1)445-1302
- 06(20)289-9404

Web: www.vendeglatobutor.hu **e-mail:** office@goldcaffe.hu **Áraink az ÁFÁ-t tartalmazzák és HUF-ban értendők.**

ugyanitt: (hasonló van Versegen!)



K66S Ezüst-Kék Bankettszék

Fémvázaz "prestige" konferenciaszék, bankettszék. Festett ezüst színű acél vázzal és kék színű szövet kárpittal készül. Egymásba rakható, azaz rakásolható.

Bruttó ár: 12.827.-Ft

Szék váz:

- A keret acélból készült, profil falvastagsága 1,2 mm,

Rakásolható tárgyalószék ajánlatok a Művelődési Háznak

- Keresztmetszete 19 x 19 mm, szilárd, strapabíró kialakítás hosszú élettartam.
- A szék váza por festett háromszintű technológia biztosítja a felület korrózió védelmét.

Ülőfelület:

- Az ülőfelület öntött poliuretán hab tömör fa rétegelt lemezen.
- A fő előnye hogy még sok év használat után sem deformálódik.
- Megtartja magasságát és rugalmasságát.
- A hordozó rétegelt lemez, megakadályozza az ülés sérülését repedését hirtelen terhelés esetén.

Szék:

- A háttámla nagyon kényelmes és puha így lehetővé teszik, hogy kellemes környezetben töltsön el használója akár több órát.

Kárpit:

- A nagy terhelést jól tűrő speciális kopásálló anyagból.
- Sűrű szövésű textúra segít fenntartani a minőségi termék megjelenést éveken keresztül.
- A kárpitozás könnyen mosható, a szennyeződések eltávolítására általában elegendő meleg vizes ruhával áttörölni, makacsabb foltok esetén meleg mosószeres vizet használjunk.

Csúszásgátló talp:

- Anyaguk kemény műanyagból. Nem karcolja meg a padlót, nem ad ki hangot, amikor mozog.
- A profil szélessége : 19 mm
- Ülés szélessége : 40 cm
- Rakásolható, egymásra rakható (max) : 18 db.
- A falvastagság profil : 1,2 mm
- Súly: 5,5 kg
- Teljes magasság : 93 cm
- Ülőfelület magassága : 45 cm
- Garancia 1 év

7. https://www.konferenciaszék.hu/szekek?gclid=Cj0KCQiA-JXiBRCpARIsAGqF8wVdargJfnAtwhIbjMc37OkSY_vET5SuBx6PXyzQaX1A-a4fVjymMsaAmVVEALw_wcB

Herman Antracit szürke-Kék Konferenciaszék

Bruttó ár: 7.440 ,-Ft

Rakásolható tárgyalószék ajánlatok a Művelődési Háznak



- állóképességét a karcolásokkal szemben.
- Mintadarab irodánkban megtekinthető!

Szék váz:

- A keret acélból készült, profil falvastagsága 1,0 mm,
- Keresztmetszete 19 x 19 x 1 mm, szilárd, strapabíró kialakítás hosszú élettartam.
- A szék váza por festett háromszintű technológia biztosítja a felület korrózió védelmét.

Ülőfelület:

- Az ülőfelület öntött poliuretán hab tömör fa rétegelt lemezen.
- 35 000 kárpit koptató ciklus
- A fő előnye hogy még sok év használat után sem deformálódik.
- Megtartja magasságát és rugalmasságát.
- A hordozó rétegelt lemez, megakadályozza az ülés sérülését repedését hirtelen terhelés esetén.

Szék.

- A háttámla nagyon kényelmes és puha így lehetővé teszi, hogy kellemes környezetben töltsön el használója akár több órát.

Kárpit:

- A nagy terhelést jól tűrő speciális kopásálló anyagból. 35 000 kárpit koptató ciklus
- Sűrű szövésű textúra segít fenntartani a minőségi termék megjelenést éveken keresztül.
- A kárpitozás könnyen mosható, a szennyeződések eltávolítására általában elegendő meleg vizes ruhával áttörölni, makacsabb foltok esetén meleg mosószeres vizet használjunk

Csúszásgátló talp:

- Anyaguk kemény műanyagból. Nem karcolja meg a padlót, nem ad ki hangot, amikor mozog.!

Cikkszám: 201410210047

A Herman konferenciaszék, bankettszék kitűnő ár-érték arányának köszönhetően nagyszerű választás, ha egy minőségi és tartós székre vágyasz. Szürke árnyalatú acél kerete biztosítja a szék hosszú távú, erős, masszív tartását. Ülőfelülete kiváló minőségű öntött poliuretán habból készült, ami sok éven át megőrzi formáját és rugalmasságát. Elegáns, kopásálló anyagból készült, kék színű kárpitja nemcsak pompásan mutat, hanem nagyon könnyen tisztítható is. Rakásolható kialakításából adódóan rendkívül praktikusán tárolható. Fekete és piros kárpittal is megrendelhető.

Leírás:

- Konferencia székek ár érték minőség aránya legjobb a piacon.
- 3 kárpit szín közül lehet választani.
- Kalapácslakk bevonat, amely növeli ellen

Rakásolható tárgyalószék ajánlatok a Művelődési Háznak

- A profil szélessége : 19 mm
- Ülés szélessége : 40 cm
- Ülés vastagsága: 5,5cm
- Rakásolható, egymásra rakható (max) : 18 db.
- A falvastagság profil : 1,0 mm
- Súly: 6,5 kg
- Teljes magasság : 93 cm
- Ülőfelület magassága : 45 cm

Garancia 2 év!

Áru kiadás:

- Rendelésre 1-4 hét

Ugyanitt: **ES120 Konferenciaszék Szürke Ezüst**

Bruttó ár: 8.050 ,-Ft

Nettó ár 6.340 ,-Ft



rugalmasságát.

készült, szürke színű

mutat, hanem nagyon könnyen tisztítható is. Rakásolható kialakításából adódóan rendkívül praktikusán tárolható.

Mértek:

- Anyaga: porfestett acél
- Műanyag csúszásgátló talpakkal ellátva
- Profil szélessége: 19 mm
- Súly: 6,5 kg
- Szélesség_ 44 cm
- Rakásolható (maximum 18 db)
- Váz vastagsága: 1 mm
- Magasság: 92 cm
- Ülőmagasság: 46 cm
- Teherbírás: 150 kg

Garancia 2 év!

Az ES120 konferenciaszék, bankettszék kitűnő ár-érték arányának köszönhetően nagyszerű választás, ha egy minőségi és tartós székre vágysz. Ezüst árnyalatú acél kerete biztosítja a szék hosszú távú, erős, masszív tartását. Ülőfelülete kiváló minőségű öntött poliuretán habból készült, ami sok éven át megőrzi formáját és Elegáns, kopásálló anyagból kárpítja nemcsak pompásan

8. https://butor-szonyeg.hu/iroda_1/targyaloszekek_40/iso-targyaloszek-kekfekete-5398



ISO TÁRGYALÓSZÉK, KÉK

Ár: 8.400 Ft (6.614 Ft + ÁFA)

Cikkszám: T1800102

Elérhetőség: Rendelhető

Gyártó: [Tempo K](#)

Várható szállítás: 2019. február 06.

Szállítási díj: 1.990 Ft

Kárpitozott irodai tárgyalószék fekete fémvázzal. Hagyományos megjelenése alkalmassá teszi ügyfélszolgálatok, városzobák, hosszabb megbeszélésekhez, tárgyalásokhoz használt termék bútorozására. Rakásolható, az ülőmagassága 47 cm. 110 kilogrammig terhelhető. Ez a modell külön cikkszámom más változatban is rendelhető. **Lapra szerelten, csomagolva érkezik, a szükséges tartozékokkal együtt. Az összeszereléshez rajzos útmutatót biztosítunk.** A raktáron levő termékeket 3-4, a rendelhetőként jelzett darabokat általában 6-12 munkanapon belül szállítjuk ki. A csomag érkezésének idejét megrendelés után egy külön visszaigazolásban pontosítjuk.

Színkategória: Kék, piros, barna fekete, szürke

mérete 53/58/83 cm (szélesség/mélység/magasság), ülőmagasság: 47 cm

anyaga festett acél / szövet

színe kék

súly 5,94 kg

9. <https://officeplaza.hu/IrodaiSzek/Targyaloszek>

LUCIA tárgyalószék



- LUCIA tárgyalószék kárpitozott ülőlappal és hátlappal
- Fekete színű fém váz
- 20 mm-es szivacsvastagság (ülőlappal és hátlappal egyaránt)
- Ülőlappal alatt műanyag fedőkárpit
- Többféle szín választható kárpitozás
- Rakásolható



4 874 Ft + ÁFA (6 190 Ft)

Akció: 4 500 Ft + ÁFA (5 715 Ft)

Kezdete: 2019.01.01

Vége: 2019.01.31

FELICIA tárgyalószék

Rakásolható tárgyalószék ajánlatok a Művelődési Háznak

- FELICIA tárgyalószék kárpitozott ülőlappal és hátlappal
- Fekete színű fém váz
- Kárpitozott ülőlap és hátlap
- 25 mm-es hátlap szivacsvastagság
- 30 mm-es ülőlap szivacsvastagság
- Ülőlap alatt műanyag fedőkárpit
- Többféle szín választható kárpitozás
- Rakásolható

5 898 Ft + ÁFA (7 490 Ft)

10. <https://www.pcx.hu/targyaloszek-szövetborítás-fekete-fémváz-felicia-szürke-fekete-014110>

Tárgyalószék, szövetborítás, fekete fémváz, "Felicia", szürke-fekete és több színben is 6 834 Ft



Tárgyalószék, szövetborítás, fekete fémváz, "Felicia", szürke

- fémváz as tárgyalószék - kárpitozott ülőlap és háttámla - rakásolható - terhelhetőség: 120 kg - rendkívül kopásálló anyag - 1 év

6 834 Ft

KEZELÉSI ÚJ
ÖSSZEHASONLÍT

KOSÁRBA



Tárgyalószék, szövetborítás, fekete fémváz, "Felicia", kék

- fémváz as tárgyalószék - kárpitozott ülőlap és háttámla - rakásolható - terhelhetőség: 120 kg - rendkívül kopásálló anyag - 1 év

6 834 Ft

KEZELÉSI ÚJ
ÖSSZEHASONLÍT

KOSÁRBA



Tárgyalószék, szövetborítás, fekete fémváz, "Felicia", fekete

- fémváz as tárgyalószék - kárpitozott ülőlap és háttámla - rakásolható - terhelhetőség: 120 kg - rendkívül

6 834 Ft

KEZELÉSI ÚJ
ÖSSZEHASONLÍT

KOSÁRBA



Tárgyalószék, szövetborítás, fekete



Tárgyalószék, szövetborítás, fekete



Tárgyalószék, szövetborítás, fekete

Cikkszám: 14110

fémváz as tárgyalószék kárpitozott ülőlap és háttámla rakásolható terhelhetőség: 120 kg rendkívül kopásálló anyag 1 év garancia kárpit: szürke-fekete méretek: ülőlapszélesség: 48 cm ülőlapmélység: 43 cm ülőlapmagasság: 47 cm háttámla méret: 35 cm teljes magasság: 82 cm

11. <http://www.bankettbutorok.hu/shop/bankett-szekek/bankett-szek-mediolan-20x20x1-0/>

Bankett szék Mediolan 20x20x1.0

4.553 Ft nettó + áfa 5.782,-

MEDIOLAN 20x20x1.0 bankettszék – kiváló választás azok számára, akik sokoldalúan használható, elegáns környezetbe illő cateringbútort keresnek. A webáruházunkban elérhető Mediolan modellünk jellemzője a klasszikus formatervezés és a nagy teherbírású szerkezet. Kiválóan illik trendi és egyedi stílusú helyszínekhez egyaránt. **Kiképzése lehetővé teszi a rakásolva pakolást**, ezáltal praktikusán használható éttermekben és bankettekben. Sötét vázszerkezete és bézs ülőrésze kellemes megjelenést kölcsönöznek a Mediolan székeknek.



- Kárpit színe: bézs
- Méretek 20x20x1,0cm
- 5cm magas poliuretán hab
- Megerősített hegesztés
- Egyszerű, profilozott váz
- Szinterezett felület
- 2 év garancia
- Széklábvédő kupak
- **A szék méretei:**
 - A háttámla magassága 92 cm
 - Az ülés magassága 47 cm
 - Ülés 40x40 cm

Ugyanitt Bankett székek többféle

Rakásolható tárgyalószék ajánlatok a Múvelődési Háznak

- New



Wenecja Bankett szék vörös

Kárpit színe: "vörös"

méreték: "20x20x1,0cm"

3.451 Ft nettó **bruttó 4383**

Wenecja Bankett szék fekete

kárpit színe: "fekete"

méreték: "20x20x1,0cm"

3.451 Ft nettó

bruttó: 4383,-



Wenecja Bankett szék barna

kárpit színe: "barna"

méreték: "20x20x1,0cm"

3.451 Ft nettó

- Kárpit színe: barna
- Méretek 20x20x1,0cm
- 5cm magas poliuretán hab
- Megerősített hegesztés
- Egyszerű, profilozott váz
- Szinterezett felület
- 2 év garancia
- Széklábvédő kupak
-
- **A szék méretei:**
A háttámla magassága 92 cm
Az ülés magassága 47 cm
Ülés 40x40 cm



Wenecja Bankett szék kék 3.451 Ft nettó **Br: 4.383,- Ft**



- Kárpit színe: kék
- Méretek 20x20x1,0cm
- 5cm magas poliuretán hab
- Megerősített hegesztés
- Egyszerű, profilozott váz
- Szinterezett felület
- 2 év garancia
- Széklábvédő kupak
- **A szék méretei:**
A háttámla magassága 92 cm
Az ülés magassága 47 cm
Ülés 40x40 cm

Wenecja Bankett szék zöld

3.451 Ft nettó **Br: 4.383,-**



- Kárpit színe: zöld
- Méretek 20x20x1,0cm
- 5cm magas poliuretán hab
- Megerősített hegesztés
- Egyszerű, profilozott váz
- Szinterezett felület
- 2 év garancia
- Széklábvédő kupak
- **A szék méretei:**
A háttámla magassága 92 cm
Az ülés magassága 47 cm
Ülés 40x40 cm

Werona Bankett szék 20x20x1.0 3.813 Ft nettó BR: 4383,-



- Kárpit színe: fekete
- Méretek 20x20x1,0cm
- 5cm magas poliuretán hab
- Megerősített hegesztés
- Egyszerű, profilozott váz
- Szinterezett

felület

- 2 év garancia
- Széklábvédő kupak
- **A szék méretei:**
A háttámla magassága 92 cm
Az ülés magassága 47 cm
Ülés 40x40 cm
Összeadható 18 elem

Bankett szék Rzym zöld 20x20x1.0

3.813 Ft nettó **bruttó: 4383,-**

- Kárpit színe: zöld
- Méretek 20x20x1,0cm
- 5cm magas poliuretán hab
- Megerősített hegesztés
- Egyszerű, profilozott váz
- Szinterezett felület
- 2 év garancia
- Széklábvédő kupak



Rakásolható tárgyalószék ajánlatok a Művelődési Háznak

- **A szék méretei:**
A háttámla magassága 92 cm
Az ülés magassága 47 cm
Ülés 40×40 cm
Összeadható 18 elem



Település neve	Fogorvosi ügyeletben ellátott betegek száma 2018. évben	Százalékos megoszlás településenként
Kartal	313	29 %
Kálló	104	10 %
Tura	184	17 %
Domony	75	7 %
Domonyvölgy	3	0.3 %
Erdőtarcsa	11	1 %
Verseg	61	6 %
Hévízgyörk	42	4 %
Erdőkürt	8	0.7 %
Bér	3	0.2 %
Vanyarc	29	3 %
Galgahévíz	23	2 %
Buják	65	6 %
Szirák	68	6 %
Egyházasdengeleg	17	2 %
Héhalom	25	2 %
Palotás	23	2 %
Kisbágyon	16	1 %
Szarvasgede	4	0.3 %
Összesen:	1074 fő	100 %

PARKOLÓHELY ÜTKÖZŐ

- pontos parkolás
- parkolóhelyek pontos kijelöléséhez

A parkolóhely ütköző lágy PVC-ből készül sárga vagy fekete színben. Lehetővé teszi a járművek állandó távolságra történő beállítását, például parkolóházakban, garázsokban, műhelyekben, de a parkolóhelyek hosszirányú behatárolására is használható. Az ütközőt tiplik és csavarok segítségével kell a talajhoz rögzíteni (nem tartozéki). 1 db mérete: h = sz = ma: 780 = 80 = 60 mm.

Súly: 1 db 2,5 kg

Színválaszték: fekete vagy sárga

szín	fekete	sárga
csomagolási egység	db 5	5
hosszúság = szélesség	mm 780 = 80	780 = 80
magasság	mm 60	60
csomagolási súly	kg 12.5	12.5
	sz. 2G 507 837	2G 507 838
	Ft/csom. 13.500,-	20.000,-



Tartozék:

Kötőelemek. A csomag tartalma: 4 × csavar, 4 × alátét, 4 × tipli.

Kötőelemek, forgalomlassító küszöbökhez, készlet

sz.
Ft/kész

FORGALOMLASSÍTÓ KÜSZÖBÖK

- 3 küszöbmagasság, 10, 20 és 30 km/h sebességre történő lassításhoz
- érdes, csúszásmentes felület
- jól látható, fekete-sárga színű elemek
- elemekbe épített macskaszemek

Közúti eszköz a nemkívánatos gyorsajtás megakadályozására, illetve az előírt sebesség betartatására a településen belüli utakon. Az elemeket tiplikkel és csavarokkal kell az úttestre rögzíteni, a sárga és a fekete elemek váltakoznak. A küszöb nem akadályozhatja az úttest vízelvezetését.

A közútra történő felszereléshez engedélyt kell beszerezni.

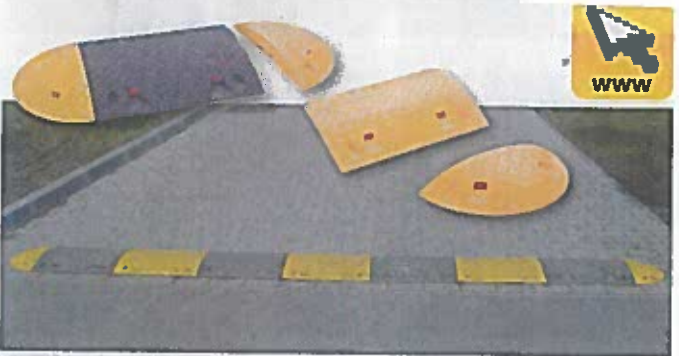

Tartozék:

Kötőelemek. A csomag tartalma: 4 × csavar, 4 × alátét, 4 × tipli.

sz. 2G 398 832 Ft 2.440,-

ajánlott sebesség	km/h	10	10	20	20	30	30
küszöb elem		alap	lezáró	alap	lezáró	alap	lezáró
hosszúság = szélesség	mm	500 = 430	215 = 430	500 = 430	215 = 430	500 = 430	215 = 430
magasság	mm	60	60	50	50	30	30
súly	kg	13	3,7	10,2	2,8	6,2	1,9
csomagolási egység	db	5	2	5	2	5	2
sárga	sz.	2G 924 842	2G 924 844	2G 924 838	2G 924 840	2G 924 834	2G 924 836
	Ft/csom.	89.000,-	16.000,-	81.000,-	14.000,-	52.000,-	7.730,-
fekete	sz.	2G 924 843	2G 924 845	2G 924 839	2G 924 841	2G 924 835	2G 924 837
	Ft/csom.	73.000,-	13.200,-	65.000,-	11.700,-	44.000,-	6.650,-

FORGALOMLASSÍTÓ KORONG

- Ø 425 mm
- magasság 52 mm
- sárga színű

A forgalomlassító párna alkalmazásával a közlekedési sebességet 20 km/h-ra lehet korlátozni a közút adott részén. Az útra tiplik és csavarok segítségével kell felerősíteni.

Súly 5,6 kg/db. Csomagolás 2 db.

sz. 2G 604 580 Ft/csom. 24.300,-

Tartozék:

Kötőelemek. A csomag tartalma: 4 × csavar, 4 × alátét, 4 × tipli.

sz. 2G 398 832 Ft 2.440,-



MEGÁLLAPODÁS
földrészletek határrendezését követő tulajdoni hányadok rendezéséről
adásvétellel és ajándékozással vegyítve

mely létrejött egyrészről **Zámbó Lászlóné** (születés kori neve: Kalcsó Erzsébet, sz: Kartal, 1955. február 20, anyja neve: Lados Erzsébet, lakcíme: 2173 Kartal, Baross utca 58., személyazonosító jele: 2 550220 5253, adóazonosító jele: 8321912761) mint Szerződő fél I. és mint Eladó I. – a továbbiakban: **Szerződő fél I.** -

másrészről **Kalcsó Attila** (születés kori neve: Kalcsó Attila, sz: Hatvan, 1979. november 10., anyja neve: Szász Edit, lakcíme: 1205 Budapest, Köteles utca 56., személyazonosító jele: 1 791110 3891, adóazonosító jele: 8412200721) magyar állampolgár, mint Eladó II. és Ajándékozó II. – továbbiakban: **Szerződő fél II.**

továbbá **Kalcsó Róbert** (születés kori neve: Kalcsó Róbert, sz: Kistarcsa, 1995. március 23., anyja neve: Szász Edit, lakcíme: 2173 Kartal, Baross utca 166., személyazonosító jele: 1 950323 8649, adóazonosító jele: 8468321419) magyar állampolgár, mint Eladó III. és Ajándékozó III. – továbbiakban: **Szerződő fél III.**

és **Maczkó János** (születés kori neve: Maczkó János, sz: Tura, 1951. május 04., anyja neve: Csörgi Ilona, személyazonosító jele: 1 510504 2089, adóazonosító jele:, lakcím: 2173 Kartal, Kun utca 19.) mint Szerződő fél IV. és mint Vevő – a továbbiakban: **Szerződő fél IV.** –

továbbá **Kartal Nagyközség Önkormányzata** (székhelye: 2173 Kartal, Baross út 103., ÁHTI: 740098, KSH száma: 15730507-8411-321-13, adószáma: 15730507-2-13, képviselőtestületében a képviselő-testület/2018 (.....) számú határozata alapján: Oláh Klára Mária polgármester), mint Szerződő fél V. és Megajándékozott - továbbiakban: **Szerződő fél V.**

- a továbbiakban együtt: Szerződő felek -

között az alulírott napon és helyen az alábbiak szerint:

1

Zámbó Lászlóné
Szerződő fél I.

Kalcsó Attila
Szerződő fél II.

Kalcsó Róbert
Szerződő fél III.

Maczkó János
Szerződő fél IV.

Kartal Nagyközség
Önkormányzata
képv: Oláh Klára Mária
polgármester
Szerződő fél V.

Dr. Gyöngy Mónika ügyvéd
„Ellenjegyzem”
Kartalon, 2019. 01....én:

1. Szerződő felek rögzítik, hogy **Szerződő fél I. 2/4 arányú, Szerződő fél II. és Szerződő fél III. pedig 1/4 - 1/4 arányú közös tulajdonát képezi a Kartal, 882 helyrajzi számon** nyilvántartott, 2064 m² területű, kivett lakóház, udvar megnevezésű belterületi ingatlan – mely természetben 2173 Kartal, Baross utca 50. szám alatt található– továbbiakban: **Ingatlan I.** –

Szerződő felek rögzítik, hogy Ingatlan I-et terheli: a néhai Kalcsó Andrásné javára szóló özvegyi jog és holtig tartó hasznélvezeti jog.

2. A **Szerződő felek** megállapodnak abban, hogy telekalakítási engedélyezési eljárást kezdeményeznek a jelen megállapodással érintett ingatlanok telekhatár rendezésére vonatkozásában, akként, hogy **Ingatlan I. 3 önálló ingatlanná alakítása történik, abból leválasztással létrejön:**

- a **Kartal, belterület, 882/1 hrsz-ú, 1070 m² területű, kivett lakóház, udvar megnevezésű ingatlan** – a továbbiakban **Ingatlan II.** –

- valamint a **Kartal, belterület 882/2 hrsz-ú, 861 m² területű, kivett beépítetlen terület megnevezésű ingatlan** – a továbbiakban **Ingatlan III.**

- és a **Kartal, belterület, 882/3 hrsz-ú, 133 m² alapterületű, kivett közterület megnevezésű ingatlan** – a továbbiakban: **Ingatlan IV.**

A tulajdoni viszonyok a telekalakítás folytán a következők szerint alakulnak:

- **Ingatlan II.** Szerződő fél I. 2/4 – Szerződő fél II. 1/4 és Szerződő fél III. 1/4 arányú közös tulajdonát képezi,
- **Ingatlan III.** Szerződő fél I. 2/4 – Szerződő fél II. 1/4 és Szerződő fél III. 1/4 arányú közös tulajdonát képezi,
- **Ingatlan IV.** szintén Szerződő fél I. 2/4 – Szerződő fél II. 1/4 és Szerződő fél III. 1/4 arányú közös tulajdonát képezi.

3. A Szerződő felek megállapodnak abban, hogy **Szerződő fél I., Szerződő fél II. és Szerződő fél III.** a telekalakítási tervdokumentáció alapján létrejövő **Ingatlan II**-ben lévő 2/4 – 1/4 – 1/4, azaz mindösszesen 4/4 arányú, őket megillető tulajdoni hányadukat jelen szerződéssel Szerződő fél IV.-nek eladják, így **Szerződő fél IV.** jelen szerződés keretében megvásárolja **Ingatlan II-t.**

2

*Zámbó Lászlóné
Szerződő fél I.*

*Kalcsó Attila
Szerződő fél II.*

*Kalcsó Róbert
Szerződő fél III.*

*Maczkó János
Szerződő fél IV.*

*Kartal Nagyközség
Önkormányzata
képv: Oláh Klára Mária
polgármester
Szerződő fél V.*

*Dr. Gyöngy Mónika ügyvéd
„Ellenjegyzem”
Kartalon, 2019. 01....én:*

A felek a telekalakítási tervdokumentáció alapján létrejövő Ingatlan II. forgalmi értékét és vételárát **mindösszesen 11.800.000,- Ft, azaz tizenegymillió-nyolcszáz ezer forint** összegben állapítják meg, mely teljes vételárát a Vevő jelen szerződés aláírásával egyidejűleg készpénzben megfizetett Szerződő fél I., Szerződő fél II. és Szerződő fél III részére, akik a teljes vételár megfizetését jelen szerződés aláírásával elismerik és nyugtázzák.

4. A Szerződő felek megállapodnak abban, hogy **Szerződő fél II. és Szerződő fél III.** a telekalakítási tervdokumentáció alapján létrejövő **Ingatlan III**-ben lévő $\frac{1}{4} - \frac{1}{4}$, azaz mindösszesen $\frac{2}{4}$ arányú, őket megillető tulajdoni hányadukat jelen szerződéssel Szerződő fél I.-nek ajándékozzák, aki az ajándékot jelen szerződés aláírásával köszönettel elfogadja.

A felek a telekalakítási tervdokumentáció alapján létrejövő Ingatlan III. $\frac{2}{4}$ tulajdoni illetőségének forgalmi értékét **mindösszesen,- Ft, azaz forint** összegben állapítják meg.

5. A Szerződő felek megállapodnak abban, hogy **Szerződő fél I., Szerződő fél II. és Szerződő fél III.** a telekalakítási tervdokumentáció alapján létrejövő **Ingatlan IV**-ben lévő $\frac{2}{4} - \frac{1}{4} - \frac{1}{4}$, azaz mindösszesen $\frac{4}{4}$ arányú, őket megillető tulajdoni hányadukat jelen szerződéssel Szerződő fél V.-nek ajándékozzák, aki az ajándékot jelen szerződés aláírásával köszönettel elfogadja.

A felek a telekalakítási tervdokumentáció alapján létrejövő Ingatlan IV. forgalmi értékét **mindösszesen,- Ft, azaz forint** összegben állapítják meg.

6. Földhivatali rendelkezések:

- a) **Szerződő felek** jelen szerződés aláírásával kérik, ezáltal feltétlen és visszavonhatatlan hozzájárulásukat adják ahhoz, hogy **Ingatlan I. telekhatár rendezése** folytán a telekhatár rendezés ténye, és ezáltal az így létrejövő
- Kartal belterületi 882/1 hrsz-ú (Ingatlan II.) 1070 m² területtel, valamint
 - Kartal belterületi 882/2 hrsz-ú (Ingatlan III.) 861 m² területtel, továbbá
 - a Kartal belterületi 882/3 hrsz-ú (Ingatlan IV.) 133 m² területtel az ingatlan-nyilvántartásba bejegyzésre, feltüntetésre kerüljön azzal, hogy

3

*Zámbó Lászlóné
Szerződő fél I.*

*Kalcsó Attila
Szerződő fél II.*

*Kalcsó Róbert
Szerződő fél III.*

*Maczkó János
Szerződő fél IV.*

*Kartal Nagyközség
Önkormányzata
képv: Oláh Klára Mária
polgármester
Szerződő fél V.*

*Dr. Gyöngy Mónika ügyvéd
„Ellenjegyzem”
Kartalon, 2019. 01....én:*

Ingatlan II. Szerződő fél I. $2/4$ – Szerződő fél II. $1/4$ és Szerződő fél III. $1/4$ arányú közös tulajdonát képezi,

Ingatlan III. Szerződő fél I. $2/4$ – Szerződő fél II. $1/4$ és Szerződő fél III. $1/4$ arányú közös tulajdonát képezi,

Ingatlan IV. szintén Szerződő fél I. $2/4$ – Szerződő fél II. $1/4$ és Szerződő fél III. $1/4$ arányú közös tulajdonát képezi.

- b) **Szerződő felek** jelen szerződés aláírásával kérik, ezáltal feltétlen és visszavonhatatlan hozzájárulásukat adják ahhoz, hogy **Szerződő fél IV. javára a tulajdonjogot az Ingatlan II-re adásvétel jogcímén $1/1$ arányban az ingatlan-nyilvántartásba bejegyezzék** azzal, hogy egyidejűleg Szerződő fél I., Szerződő fél II. és Szerződő fél III. tulajdonjoga az ingatlan-nyilvántartásból Ingatlan II. tekintetében törlésre (bejegyzésre sem) kerül.
- c) **Szerződő felek** jelen szerződés aláírásával kérik, ezáltal feltétlen és visszavonhatatlan hozzájárulásukat adják ahhoz, hogy **Szerződő fél I. javára a tulajdonjogot az Ingatlan III-ra ajándékozás jogcímén (meglévő $2/4$ tulajdoni illetősége mellett további) $2/4$ arányban az ingatlan-nyilvántartásba bejegyezzék** azzal, hogy egyidejűleg Szerződő fél II. és Szerződő fél III. tulajdonjoga az ingatlan-nyilvántartásból Ingatlan III. tekintetében törlésre (bejegyzésre sem) kerül.
- d) **Szerződő felek** jelen szerződés aláírásával kérik, ezáltal feltétlen és visszavonhatatlan hozzájárulásukat adják ahhoz, hogy **Szerződő fél IV. javára a tulajdonjogot az Ingatlan IV-re ajándékozás jogcímén $1/1$ arányban az ingatlan-nyilvántartásba bejegyezzék** azzal, hogy egyidejűleg Szerződő fél I., Szerződő fél II. és Szerződő fél III. tulajdonjoga az ingatlan-nyilvántartásból Ingatlan III. tekintetében törlésre (bejegyzésre sem) kerül.

Szerződő felek egyidejűleg hozzájárulnak továbbá ahhoz is, hogy Ingatlan II., Ingatlan III. és Ingatlan IV. jelen pontban foglaltak szerinti ingatlan-nyilvántartásba történő bejegyzésével egyidejűleg Ingatlan I., valamint ezen ingatlanokra bejegyzett tulajdoni hányadok az ingatlan-nyilvántartásból törlésre kerüljön.

*Zámbó Lászlóné
Szerződő fél I.*

*Kalcsó Attila
Szerződő fél II.*

*Kalcsó Róbert
Szerződő fél III.*

*Maczkó János
Szerződő fél IV.*

*Kartal Nagyközség
Önkormányzata
képv: Oláh Klára Mária
polgármester
Szerződő fél V.*

*Dr. Gyöngy Mónika ügyvéd
„Ellenjegyzem”
Kartalon, 2019. 01....én:*

7. Szerződő fél I., Szerződő fél II., Szerződő fél III. és Szerződő fél IV. kijelentik, hogy **magyar állampolgárok** és szerződéskötési és ingatlan elidegenítési illetőleg szerzési képességük korlátozás alá nem esik. Szerződő fél V. kijelenti, hogy magyarországi jogi személy, jelen okirat aláírása a képviseleti szabályok szerint történik.

Szerződő fél I. és Szerződő fél IV, valamint Szerződő fél V. jelen szerződés aláírásával egyidejűleg kitöltötték a B400 adatlapot.

8. A Szerződő felek a jelen megállapodás szerződés szerkesztésével és ellenjegyzésével, valamint az illetékes Földhivatal előtti eljárással **dr. Gyöngy Mónika ügyvédet** (2173 Kartal, Rákóczi út 42., KASZ: 36060958) bízzák meg, aki e megbízást jelen szerződés ellenjegyzésével elfogadja. **Felek kéri a földhivatalt, hogy a bejegyzésről szóló határozatot is közvetlenül kézbesítse részükre.**

9. Szerződő felek hozzájárulnak ahhoz, hogy a jelen szerződésben feltüntetett személyi adataikat mindazon nyilvántartások tartalmazzák, amelyekhez a szerződés az eljárás rendje szerint kerül. Eljáró ügyvéd tájékoztatja a Szerződő feleket, hogy a Pénzmosás és a terrorizmus finanszírozása megelőzéséről és megakadályozásáról szóló törvény – a továbbiakban Pmt. - alapján azonosítási kötelezettség terheli Szerződő felek adatai vonatkozásában.

Szerződő felek adatai a Pmt. rendelkezései alapján jelen szerződésben kerülnek rögzítésre, a Szerződő felek adatszolgáltatása és az általuk bemutatott, személyazonosság igazolására a Pmt. szabályai szerint alkalmas okirat bemutatása alapján. Szerződő felek jelen szerződés aláírásával büntetőjogi felelősségük tudatában kijelentik, hogy jelen szerződés aláírása során saját nevükben járnak el. Szerződő felek tudomásul veszik, hogy a szerződéses kapcsolat fennállása alatt az azonosítás során megadott adatokban, illetve amennyiben nem saját nevükben járnak el az ügylet során, a tényleges tulajdonos adataiban bekövetkezett változásról a tudomásszerzéstől számított 5 napon belül kötelesek eljáró ügyvédet írásban értesíteni.

10. Jelen megállapodásban nem szabályozott kérdésekben a Ptk. vonatkozó szabályai az irányadóak.

*Zámbó Lászlóné
Szerződő fél I.*

*Kalcsó Attila
Szerződő fél II.*

*Kalcsó Róbert
Szerződő fél III.*

*Maczkó János
Szerződő fél IV.*

*Kartal Nagyközség
Önkormányzata
képv: Oláh Klára Mária
polgármester
Szerződő fél V.*

*Dr. Gyöngy Mónika ügyvéd
„Ellenjegyzem”
Kartalon, 2019. 01....én:*

Szerződő felek jelen megállapodást elolvasás és értelmezés után, mint akaratukkal mindenben megegyezőt jóváhagyólag írták alá.

Kartal, 2019. január ...

*Zámbó Lászlóné
Szerződő fél I.*

*Kalcsó Attila
Szerződő fél II.*

*Kalcsó Róbert
Szerződő fél III.*

*Maczkó János
Szerződő fél IV.*

*Kartal Nagyközség
Önkormányzata
képv: Oláh Klára Mária
polgármester
Szerződő fél V.*

*Dr. Gyöngy Mónika ügyvéd
„Ellenjegyzem”
Kartalon, 2019. 01....én:*

*Zámbó Lászlóné
Szerződő fél I.*

*Kalcsó Attila
Szerződő fél II.*

*Kalcsó Róbert
Szerződő fél III.*

*Maczkó János
Szerződő fél IV.*

*Kartal Nagyközség
Önkormányzata
képv: Oláh Klára Mária
polgármester
Szerződő fél V.*

*Dr. Gyöngy Mónika ügyvéd
„Ellenjegyzem”
Kartalon, 2019. 01....én:*

VÁLTOZÁSI VÁZRAJZ

a 882 helyrajzi számú földrészlet megosztásáról

M= 1:1000

Célnyomtatás			
	Psz.	Y	X
882/1 hrsz	1	886325	258624
	2	886338	258616
882/2 hrsz	1	886449	258614
882/3 hrsz	1	886450	258408

A vázrajz méretek levételére nem alkalmas.

Változás előtti állapot					Változás utáni állapot									
Hrsz	Alrészlet		Terület ha. m ²	AK	Hrsz	Alrészlet		Terület ha. m ²	AK	Szolgáltatni és egyéb jogok			Megjegyzés	
	jel	műv. ége				jel	műv. ége			d m	h	h		
882		lével, lakóház, udvar	0.2084	-	882/1	lével, lakóház, udvar	0.1070	-						
					882/2	lével, bedékház	0.0881	-						
					882/3	terület, lével, kőszertek	0.0133	-						
Összesen:			0.2084					0.2084						

A változás adatainak megleletlen körítés:

A helyrajzi számozás és területszámítás helyes. Ez a záradék a közzététel számított egy évi hatályos.

Kartal, 2018. december 12.

Készítette:
Földmérő ig. szám: 0558

Góddás, fő rep

Működési tervszám:
ing. rend. mér. szám: 1628/2003

P.H. Zárójelölés:
ing. rend. mér. szám:

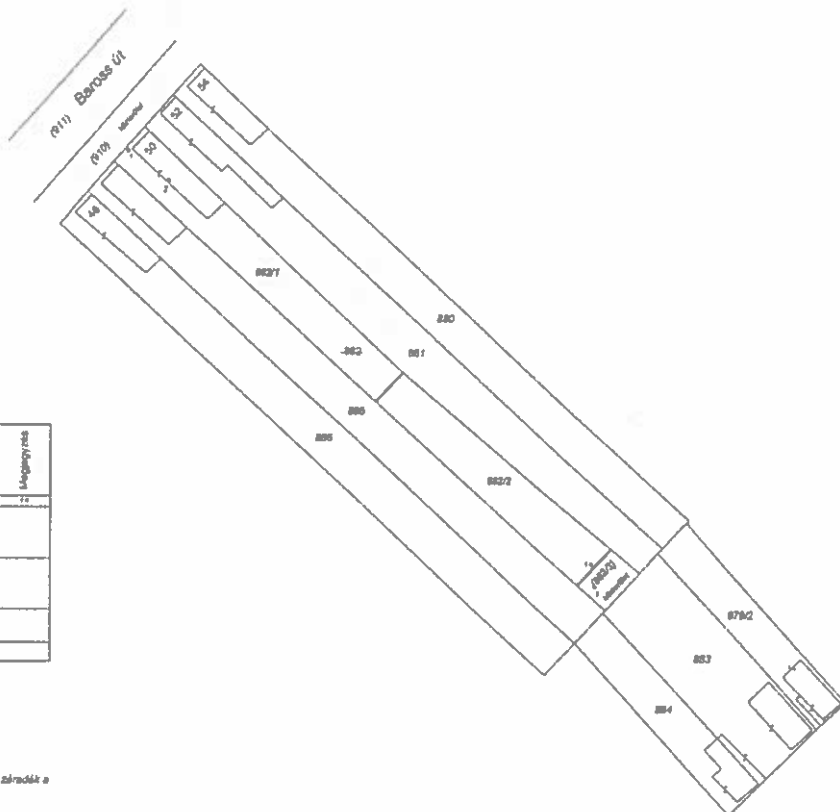

Adásvétellel vegyes tulajdonközösség megszűntetési szerződés

Amely létrejött egyrészről Kovács Béláné, született: Jambrik Éva, Budapest, 1935. 04. 10., személyi száma: 2 350410 1675, anyja neve: Jambrik Erzsébet, 2173 Kartal, Mártírok útja 32. és Kovács Béla, született: Kovács Béla, szül. Gyebné, 1956. május 21., személyi száma: 1 860414 2712, anyja neve: Mlinkó Éva, 3175 Nagylóc, Deák Ferenc út 45. és Géczi-Varga Nikolett, született: Varga Nikolett, Balassagyarmat, 1987. 12. 29., személyi száma: 2 871229 2594, anyja neve: Gyebné Margit, 3175 Nagylóc, Deák Ferenc út 45. sz. alatti lakos, mint vevők, továbbiakban vevők

valamint Kartal Nagyközség Önkormányzat /képviseli: Oláh Klára Mária polgármester, adószáma: 15730507-2-13, törzsszáma: 730501/ 2173 Kartal, Baross u. 103., mint megajándékozott között alulírott helyen és napon, az alábbi feltételek mellett:

1./

A jelen szerződés tárgyát képezi a kartali 643 hrsz. alatt felvett és összesen 2697 négyzetméter nagyságú lakóház, udvar és gazdasági épület megjelölésű ingatlan.

2./

A szerződő felek mellékelten becsatolják a Gödöllői Járási Földhivatal 800394-11/2018. szám alatt kiadott jogerős telekalakítási engedélyét, valamint ehhez kapcsolódó változási vázrajzot, amely a kartali 643 hrsz. alatti ingatlan változására vonatkozó megosztást tartalmazza. A vázrajz szerint a jelenleg kartali 643 hrsz. alatti ingatlan megosztásra került az alábbi új helyrajzi számok szerint:

a./ kartali 643/1 hrsz. alatt felvett kivett lakóház, udvar megjelölésű ingatlan 1395 m2 nagyságban.

b./ kartali 643/2 hrsz. alatt felvett kivett beépítetlen terület 1183 m2 nagyságban.

c./ kartali 643/3 hrsz. alatt felvett kivett út 119 m2 nagyságban.

A szerződő felek ezzel egyidejűleg a kartali 643/1 hrsz., kartali 643/2 hrsz., kartali 643/3 hrsz. alatti ingatlanok tulajdonközösségét a jelen okirat aláírásával egyidejűleg megszüntetik. A kartali 643/2 hrsz. alatti ingatlan tulajdonjoga 1183 m2 nagyságban vétel jogcímén 1/2- 1/2 arányban a vevők Géczi Viktor és Géczi-Varga Nikolett tulajdonába kerül. Ezzel egyidejűleg a kartali 643/1 hrsz. alatti kivett lakóház, udvar tulajdonjoga 1395 m2 nagyságban változatlan tulajdoni állással Kovács Béla és Kovács Béláné tulajdonába visszajegyzésre kerül. A kartali 643/3 hrsz. alatti út tulajdonjoga 119 m2 nagyságban ingyenesen a Kartal Nagyközség tulajdonába és kezelésébe kerül közút formájában.

3./

A Kartal Nagyközség Önkormányzat képviseletében Oláh Klára Mária polgármester a 2./ pontban megjelölt kartali 643/3 hrsz. alatti közút ingyenes felajánlását a jelen okirat aláírásával egyidejűleg elfogadja.

A szerződő felek feltétlen és visszavonhatatlan hozzájárulásukat adják ahhoz, hogy a kartali 643/3 hrsz. alatti közút ingatlan tulajdonjoga 1/1 arányban a Kartal Nagyközség Önkormányzat javára ingyenes felajánlás és ajándék jogcímén telekkönyvileg bejegyzésre kerüljön a Gödöllői Járási Hivatal Földhivatali Osztálya előtt.

Kovács Béla
eladó

Kovács Béláné
eladó

Géczi Viktor
vevő

Géczi-Varga Nikolett
vevő

Kartal Nagyközség Önkormányzat
megajándékozott képviseletében
Oláh Klára Mária polgármester

Dr. Szőke Pál
ügyvéd

4./

Eladók eladják, a vevők pedig a kölcsönösen kialakított 3.800.000.-Ft azaz Hárommillió-nyolcszázezer forint vételár fejében megvásárolják a kartali 643/2 hrsz. alatti ingatlant. A vevők a vételár teljes összegét a jelen okirat aláírásával egyidejűleg ügyvédi letétbe helyezik és ezzel a vételárat az eladók felé hiánytalanul teljesítik. Az eladókat az általuk átvett vételár tulajdoni hányaduknak megfelelően illeti meg az alábbiak szerint: ³⁰

Kovács Béláné eladót az ingatlan egészhez viszonyított ¹⁸ ~~26~~/48 tulajdoni illetősége fejében ^{2.375.000} ~~2.850.000~~-Ft vételár illeti meg.

Kovács Béla eladót az ingatlan egészhez viszonyított ¹² ~~12~~/48 tulajdoni illetősége fejében ^{1.425.000} ~~950.000~~-Ft vételár illeti meg.

5./

Tekintettel a vételár teljes összegének a megfizetésére az eladók feltétlen és visszavonhatatlan hozzájárulásukat adják ahhoz, hogy a megosztás folytán kialakuló kartali 643/2 hrsz. alatti beépítetlen terület tulajdonjoga vétel és tulajdonközösség megszüntetése jogcímén a vevők javára 1/2- 1/2 arányban bejegyzésre kerüljön a Gödöllői Járási Hivatal Földhivatali Osztálya, mint Telekkönyvi Hatóság előtt. A vevők ugyancsak feltétlen és visszavonhatatlan hozzájárulásukat adják ahhoz, hogy az eladók tulajdonjoga változatlan tulajdoni állás mellett telekkönyvileg visszajegyzésre kerüljön kartali 643/1 hrsz. alatt összesen 1395 m2 nagyságban tulajdonközösség megszüntetése jogcímén.

6./

A szerződő felek nagykorú magyar állampolgárok, elidegenítési és szerzési képességük nem korlátozott, erre tekintettel közöttük az okirat érvényesen jöhetett létre.

7./

Eladók szavatolnak az általuk átruházott ingatlan per-, teher- és igénymentessége iránt, a vevők pedig kijelentik, hogy az ingatlant megtekintett állapotban vették tulajdonukba, úgy ahogyan az jelenleg is áll. Kovács Béla eladó szavatossági kötelezettségének megfelelően vállalja azt, hogy a tulajdoni lap III. részén 41.951/2016. 04. 12. sz. alatt bejegyzett és OTP Faktoring Követeléskezelő ZRt.-t megillető végrehajtási jogot törölteti. Ennek megfelelően tudomásul veszi, hogy a tehermentesítést követően az öt megillető vételár 425.000.-Ft összegre csökken. Az eljáró végrehajtó iroda kimutatása szerint ugyanis a mai napig terjedő tartozás összesen 525.000.-Ft. A szerződő felek feltétlen és visszavonhatatlan hozzájárulásukat adják ahhoz, hogy a fentiekben megjelölt tartozás kifizetése után a tulajdoni lap III. részén 41.951/2016. 04. 12. sz. alatt bejegyzett végrehajtási jog törlésre kerüljön a kartali 643/1 hrsz., kartali 643/2 hrsz. és a kartali 643/3 hrsz. alatti ingatlanról.

8./

Kovács Béláné a jelen okirat aláírásával egyidejűleg feltétlen és visszavonhatatlan hozzájárulását adja ahhoz, hogy a kartali 643/2 és a kartali 643/3 hrsz. alatt felvett ingatlanok vonatkozásában a javára 39154/2009. sz. alatti holtig tartó haszonélvezeti jog és tartási jog, valamint 45775/2001. sz. alatti özvegyi jog törlésre kerüljön a tulajdoni lap III. részéről. Ezen tartási és holtig tartó haszonélvezeti, valamint özvegyi jogokról a szerződés aláírásával egyidejűleg a jelen pontban megjelölt ingatlanok vonatkozásában ingyenesen lemond.

Kovács Béla
eladó

Kovács Béláné
eladó

Géczi Viktor
vevő

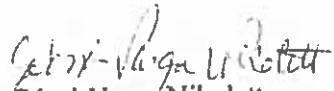
Géczi-Varga Nikolett
vevő

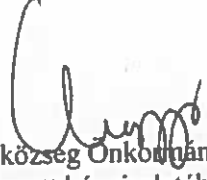
Kartal Nagyközség Önkormányzat
megajándékozott képviselőjében
Oláh Klára Mária polgármester

Dr. Szőke Pál
Ügyvéd

9./

A vevők a jelen szerződés aláírásának napján lépnek az általuk megszerzett tulajdonuk birtokába, ezen időponttól kezdve húzzák hasznait, viselik terheit, valamint a másra át nem hárítható kárveszélyt.

10./

A szerződő felek tudomásul veszik az eljáró ügyvéd kioktatását arról, hogy az adó és illeték bevallással és fizetéssel kapcsolatos kötelezettségeiknek saját eljárásukon keresztül kell eleget tenniük. Az ellenjegyző ügyvéd a kiszabott adó és illeték mértékéért nem felel, az általa előadottak kizárólag tájékoztató jellegűek.

11./

A jelen szerződés megkötésével együtt járó költségek, valamint a későbbiekben kiszabásra kerülő vagyónáruházási illeték megfizetése a vevők kötelezettségét képezi.

A vevők azzal a kérelemmel fordulnak a NAV Illetékkezelési Főosztály felé, hogy a jogügyletre kiszabott illeték megfizetését négy éves határidőre felfüggeszteni és elhalasztani szíveskedjen. Ezen kérelem indoka az a körülmény, hogy a fenti határidőn belül a vevők családi házzal kívánják az ingatlant beépíteni.

12./

A szerződő felek a jelen okirat aláírásával egyidejűleg meghatalmazzák Dr. Szőke Pál ügyvédet a jelen szerződés ellenjegyzésével, valamint földhivatali bejelentésével. Megbízák azzal, hogy a jelen szerződés összefüggésében valamennyi esetleges kérdéskörben őket a Gödöllői Járási Hivatal Földhivatali Osztálya előtt képviselje, a szerződést, valamint az ehhez kapcsolódó kérelmet ellenjegyzésével és aláírásával ellássa és ezen iratokat a t. Telekkönyvi Hatóság elé terjessze nyilvántartásba vétel céljából.

Szerződő felek a három oldalon keresztül szabályozott szerződést hangos felolvasás és értelmezés után, mint akaratukkal teljesen megegyezőt jóváhagyólag írták alá, az előttük együttesen és személyesen megjelent tanúk, valamint ügyvéd jelenlétében.

Aszód, 2018. november 29.



Kovács Béla
eladó

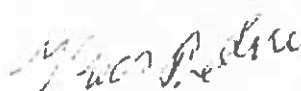

Kovács Béláné
eladó

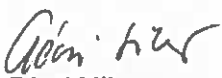

Géczi Viktor
vevő

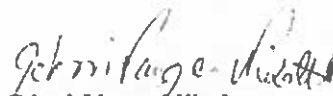

Géczi-Varga Nikolett
vevő

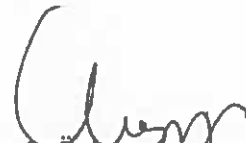

Kartal Nagyközség Önkormányzat
megajándékozott képviselőjében
Oláh Klára Mária polgármester

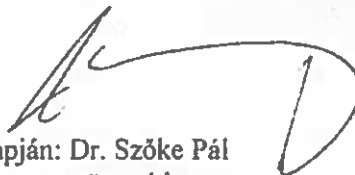

Ellenjegyzem Aszódon, 2018. november 29. napján: Dr. Szőke Pál
ügyvéd

KASZ: 36069767